

ÍNDICE 20

DICE

CONOS DE SEÑALIZACIÓN VIAL 02

TACHAS VIALES 14

REDUCTORES DE VELOCIDAD 37

DEMARCACIÓN VIAL 54

PROTECTORES Y CANALIZADORES VIALES 75

ACCESORIOS 90

17
18

CONOS DE SEÑA

LIZA
CIÓN
VIAL

UTILITARIO
CAMINO
KING CONE
TRANSPORTE
VIAL
MINERO
RUTERO
OBRADOR
AUTOPISTA
CIUDAD
ECONO
ECONOMAX
VENCEDOR
SOUVENIR
TORTUGA
MINI
MULTIUSO

LÍNEA PROFESIONAL



UTILITARIO /1051

REFLECTIVOS: 1 collar de 10 cm de ancho
ALTURA: 50 cm
BASE: 25 x 25 cm
PESO: 2,5 k
COLORES: Naranja / amarillo

DESCRIPCIÓN: Una sola pieza. Cono de PVC flexible con memoria. Base maciza vulcanizada.



CAMINO /1056

REFLECTIVOS: 3 collares de 5 cm de ancho
ALTURA: 55 cm
BASE: 35 x 35 cm
PESO: 3 k
COLORES: Naranja / amarillo

DESCRIPCIÓN: Una sola pieza. Cono de PVC flexible con memoria. Base maciza vulcanizada.

LÍNEA PROFESIONAL



KING CONE /1571

REFLECTIVOS: 3 bandas de 2,5 cm de ancho
ALTURA: 70 cm
BASE: 25 x 25 cm
PESO: 2,5 k
COLORES: Naranja / amarillo

DESCRIPCIÓN: Una sola pieza. Cono de PVC flexible con memoria. Base maciza vulcanizada.



TRANSPORTE /1071

REFLECTIVOS: 3 collares de 2,5 cm de ancho
ALTURA: 70 cm
BASE: 26 x 26 cm
PESO: 3 k
COLORES: Naranja

DESCRIPCIÓN: Una sola pieza. Cono de PVC flexible con memoria. Base maciza vulcanizada.



↑ h **70** cm

VIAL /1171

REFLECTIVOS: **2 collares de 10 cm de ancho**
ALTURA: **70 cm**
BASE: **40 x 40 cm**
PESO: **3,3 k**
COLORES: **Naranja / amarillo / rojo**

DESCRIPCIÓN: Una sola pieza. Cono de PVC flexible con memoria. Base maciza vulcanizada.



↑ h **75** cm

MINERO /1176

REFLECTIVOS: **3 collares de 5 cm de ancho**
ALTURA: **75 cm**
BASE: **40 x 40 cm**
PESO: **4,5 k**
COLORES: **Naranja**

DESCRIPCIÓN: Una sola pieza. Cono de PVC flexible con memoria. Base maciza vulcanizada.



↑ h **90** cm

RUTERO /1201

REFLECTIVOS: **2 collares de 10 cm de ancho**
ALTURA: **90 cm**
BASE: **45 x 45 cm**
PESO: **7 k**
COLORES: **Naranja**

DESCRIPCIÓN: Una sola pieza. Cono de PVC flexible con memoria. Base maciza vulcanizada.



↑ h **120** cm

OBRADOR /2301

REFLECTIVOS: **2 collares 14 y 10 cm de ancho**
ALTURA: **120 cm**
BASE: **45 x 45 cm**
PESO: **6 k**
COLORES: **Naranja / amarillo / rojo**

DESCRIPCIÓN: Dos piezas. Cono de polietileno semirígido (PEMD). Base maciza octogonal.



↑ h **120** cm

AUTOPISTA /2401

REFLECTIVOS: **2 collares 14 y 10 cm de ancho**
ALTURA: **120 cm**
BASE: **50 x 50 cm**
PESO: **8 k**
COLORES: **Naranja / amarillo / rojo / verde**

DESCRIPCIÓN: Dos piezas. Cono de polietileno semirígido (PEMD). Base maciza octogonal.







LÍNEA ECONÓMICA



↑ h **50** cm

CIUDAD /2051

REFLECTIVOS: **1 collar de 5 cm de ancho**
ALTURA: **50 cm**
BASE: **28 x 28 cm**
PESO: **750 g**
COLORES: **Naranja**

DESCRIPCIÓN: Una sola pieza. Cono de polietileno semirígido (PEMD).



↑ h **75** cm

ECONO /2071

REFLECTIVOS: **1 collar de 5 cm de ancho**
ALTURA: **75 cm**
BASE: **35 x 35 cm**
PESO: **1,3 k**
COLORES: **Naranja**

DESCRIPCIÓN: Una sola pieza. Cono de polietileno semirígido (PEMD).



↑ h **100** cm

ECONOMAX /2081

REFLECTIVOS: **1 collar de 10 cm de ancho**
ALTURA: **100 cm**
BASE: **45 x 45 cm**
PESO: **1,85 k**
COLORES: **Naranja**

DESCRIPCIÓN: Una sola pieza. Cono de polietileno semirígido (PEMD).



↑ h **120** cm

VENCEDOR /2300

REFLECTIVOS: **3 collares de 5 cm de ancho**
ALTURA: **120 cm**
BASE: **45 x 45 cm**
PESO: **6 k**
COLORES: **Naranja**

DESCRIPCIÓN: Dos piezas. Cono de polietileno semirígido (PEMD). Base maciza octogonal.

LÍNEA DEPORTIVA

↑ h **11** cm



SOUVENIR /1010

ALTURA: **11 cm**
BASE: **9 x 9 cm**
PESO: **50 g**
COLORES: **Naranja / amarillo
rojo / verde / azul**

DESCRIPCIÓN: Una sola pieza. Cono de PVC flexible con memoria.

↑ h **10** cm



TORTUGA /1022

ALTURA: **10 cm**
BASE: **ø 26 cm**
PESO: **100 g**
COLORES: **Naranja / amarillo
rojo / verde / azul**

DESCRIPCIÓN: Una sola pieza. Cono de PVC flexible con memoria.



MINI /1015

ALTURA: **15 cm**
BASE: **ø 15 cm**
PESO: **100 g**
COLORES: **Naranja / amarillo
rojo / verde / azul**

DESCRIPCIÓN: Una sola pieza. Cono de PVC flexible con memoria.



MULTIUSO /1025

ALTURA: **25 cm**
BASE: **ø 16 cm**
PESO: **200 g**
COLORES: **Naranja / amarillo
rojo / verde / azul**

DESCRIPCIÓN: Una sola pieza. Cono de PVC flexible con memoria.

TACHAS

TACHA TRAPEZOIDAL

TACHAS PLANAS

TACHAS GRÁFICAS

TACHAS REDUCTORAS

TACHA SOLAR

TACHA FOSFORESCENTE

TACHA REFLECTIVA

TACHA DIVISORIA BIDIRECCIONAL

VIA

LES

CON ELEMENTOS DE FIJACIÓN AL PISO

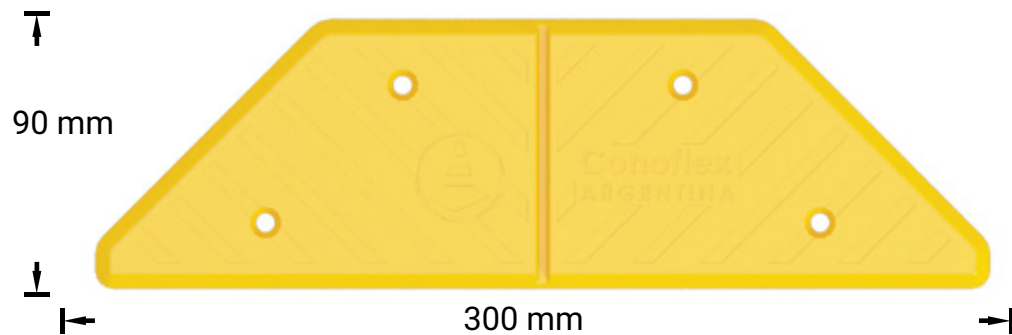

PUEDE CORTARSE PARA TERMINACIÓN

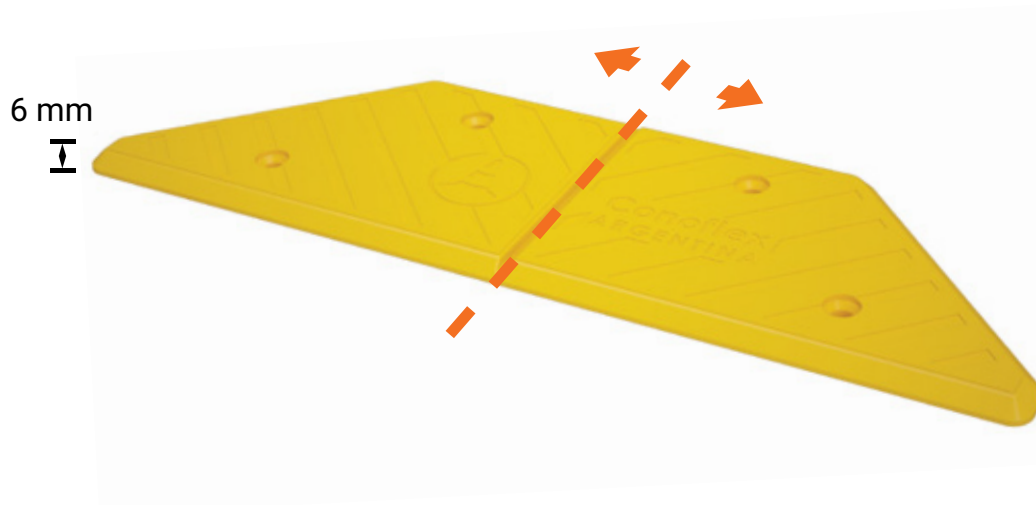

TACHA TRAPEZOIDAL /TPT300

ALTURA:
MEDIDAS:
COLORES:

6 mm
300 mm x 90 mm
Amarillo
Blanco
Rojo

DESCRIPCIÓN: Tacha trapezoidal plana, fabricada en material de policarbonato, para todo tipo de demarcación por sucesión.



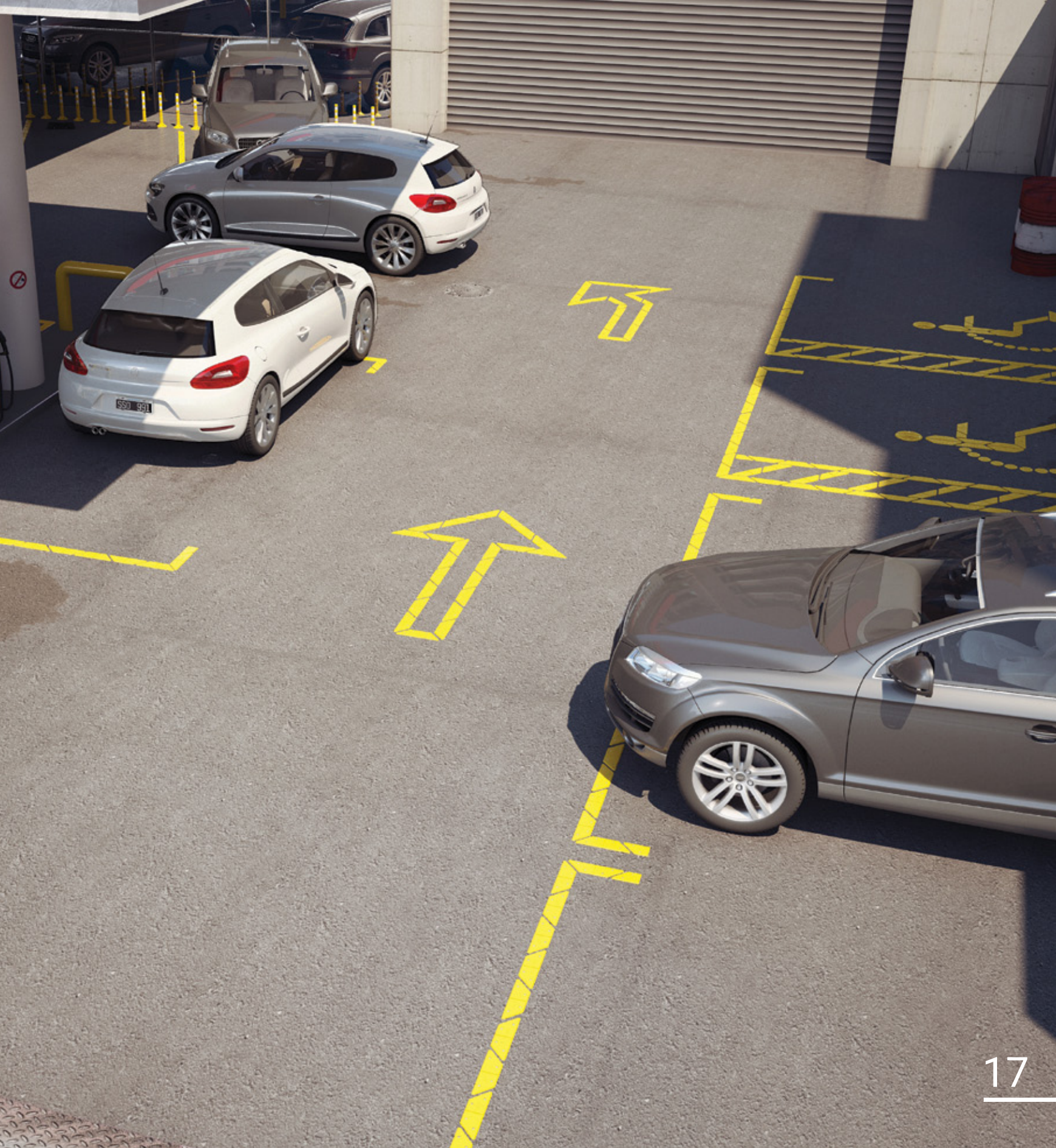

CON ELEMENTOS DE FIJACIÓN AL PISO

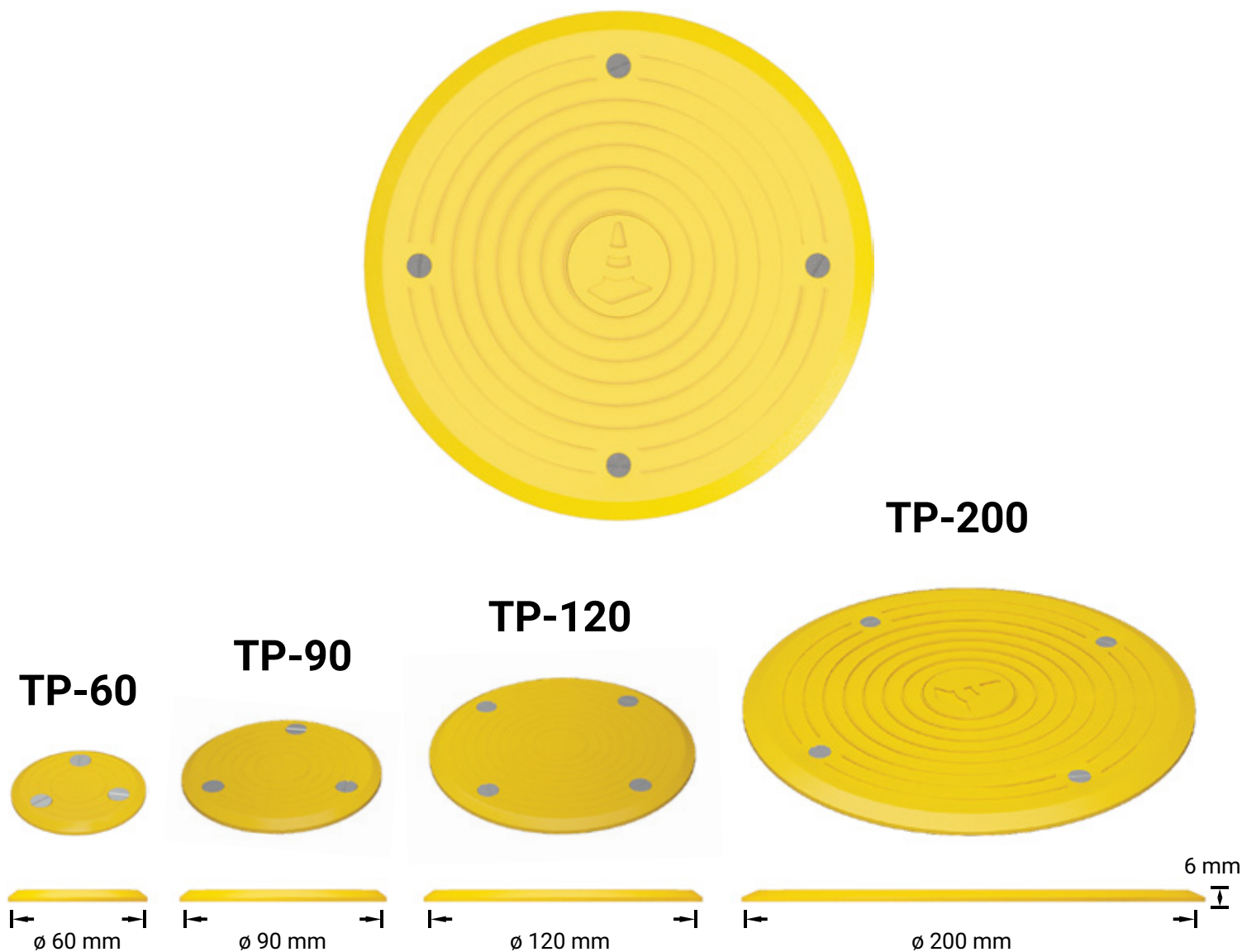

TACHA PLANA /TP

TP-60: **6 mm de alto ø 60 mm**
TP-90: **6 mm de alto ø 90 mm**
TP-120: **6 mm de alto ø 120 mm**
TP-200: **6 mm de alto ø 200 mm**
COLORES: **Amarillo**
Blanco
Rojo

DESCRIPCIÓN: Tacha circular plana, fabricada en material de policarbonato, para todo tipo de grafologías o demarcación horizontal por sucesión de puntos.

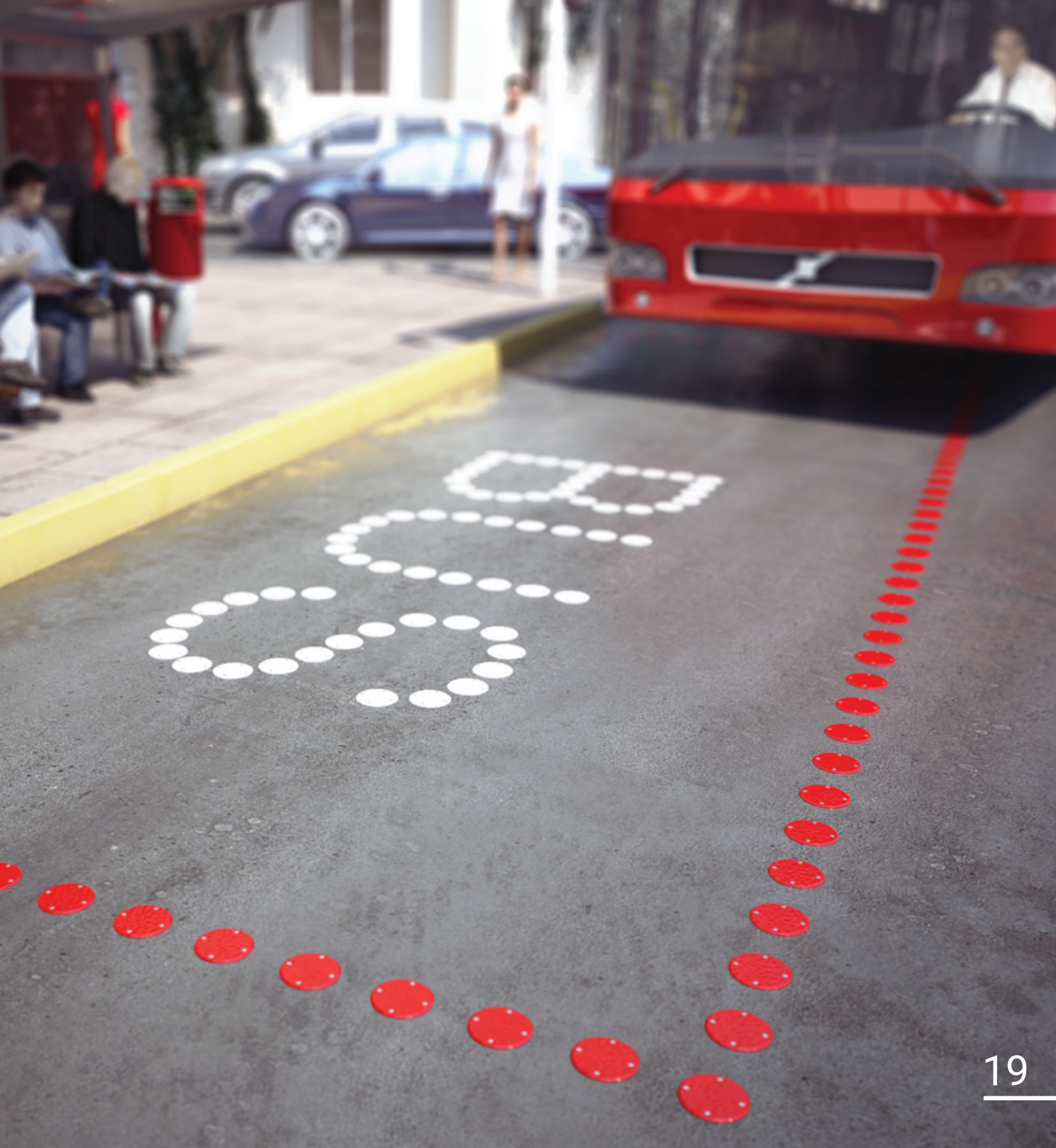

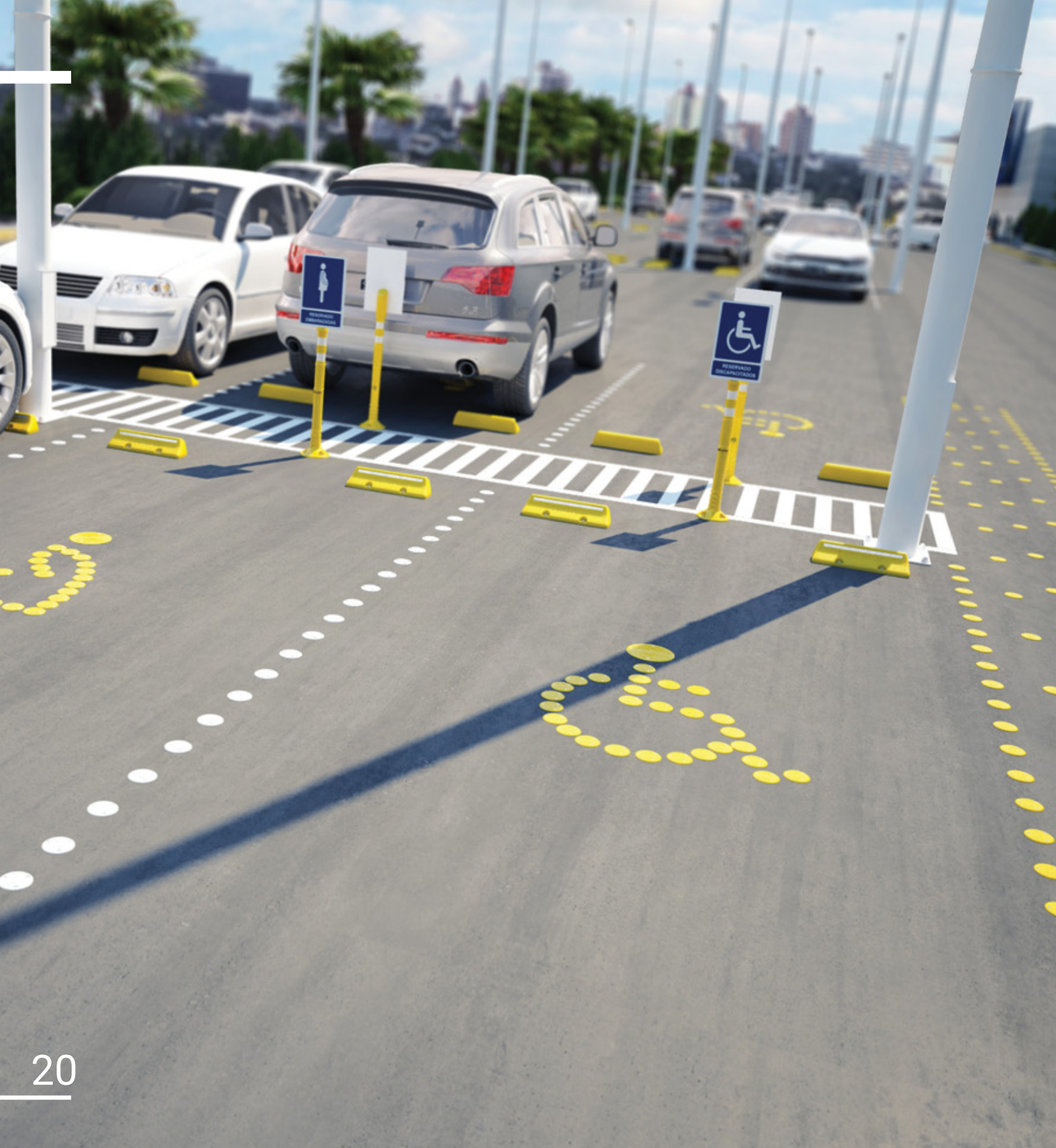



CON ELEMENTOS DE FIJACIÓN AL PISO

TPG-200

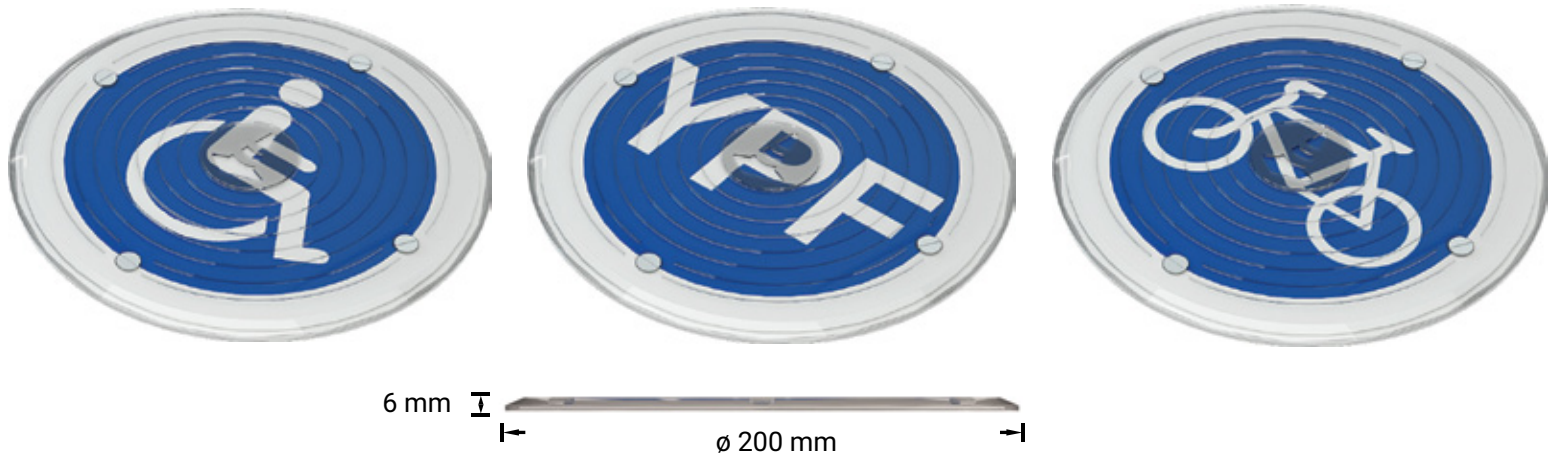

TPG-120

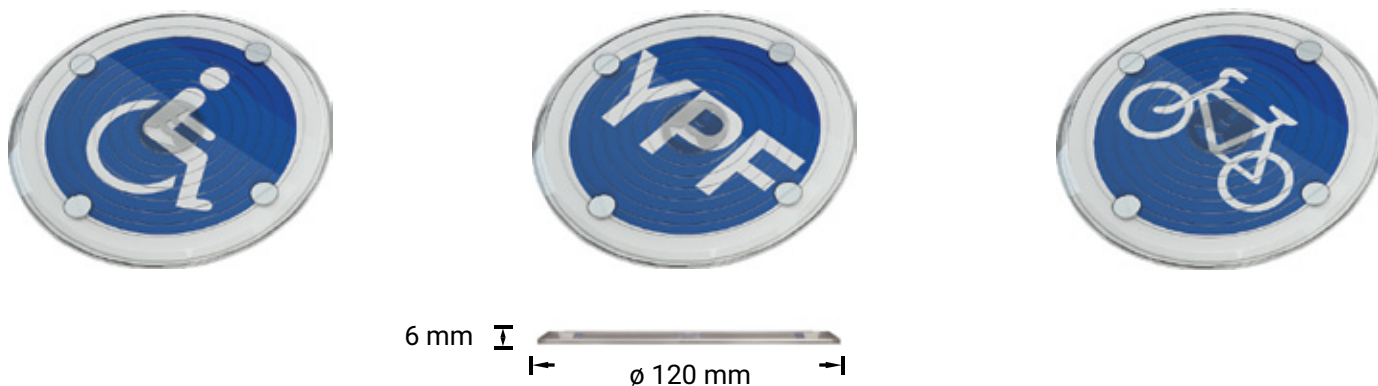

TACHA GRÁFICA /TPG

TPG-120: **6 mm de altura \varnothing 120 mm**
TPG-200: **6 mm de altura \varnothing 200 mm**
COLORES: **Amarillo**
Blanco
Rojo

DESCRIPCIÓN: Tacha circular plana, fabricada en material de policarbonato cristal con gráficos instructivos, personalizables por ploteo. Apts para señalización de sendas y carriles peatonales o señalización de nomenclaturas varias (Leyendas a elección).



CON ELEMENTOS DE FIJACIÓN AL PISO

TR-125RO



TR-150NE



TR-200NE



TR-125AM

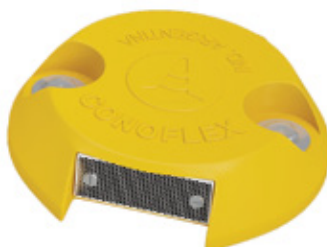

TR-150AM



TR-200AM



25 mm

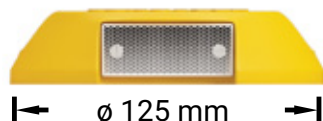

ø 125 mm

35 mm



ø 150 mm

45 mm



ø 200 mm

TACHA REDUCTORA /TR

REFLECTIVOS:

TR-125:

TR-150:

TR-200:

COLORES:

Ojo de gato

25 mm de alto

ø 125 mm de base

35 mm de alto

ø 150 mm de base

45 mm de alto

ø 200 mm de base

Amarillo

Negro

Rojo

Blanco

DESCRIPCIÓN: Una sola pieza.

Tacha circular cóncava fabricadas en material de PVC flexible.







CON ELEMENTOS DE FIJACIÓN AL PISO

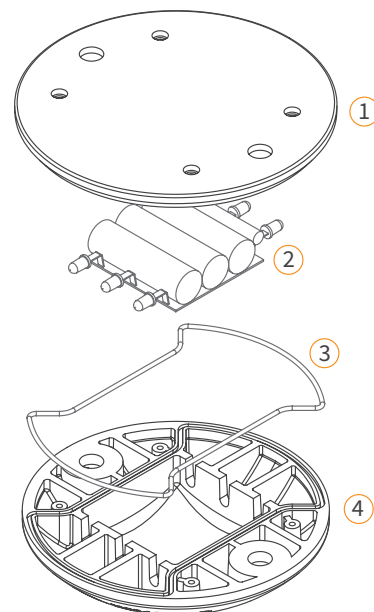
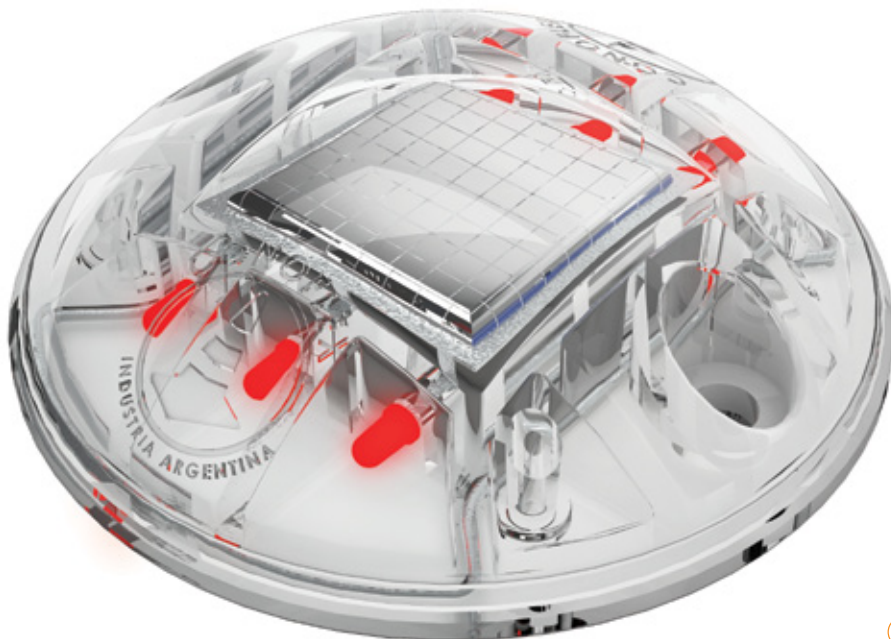

- ① BASE
- ② COMPONENTES ELECTRÓNICOS + PANEL SOLAR
- ③ ORING: Sella el interior de la tacha
- ④ TAPA

TACHA SOLAR /TS-125

ALTURA: **25 mm de alto**
MEDIDAS: **Ø 125 mm de base**
PESO: **150 g**
COLORES DE LUCES LED: **Roja y blanca / roja / blanca / azul / amarilla**

DESCRIPCIÓN: Tacha lumínica de carga solar, fabricada en policarbonato cristal, anclaje al piso con dos tornillos M10, sujeción entre tapas mediante cuatro tornillos autoperforantes, fotocélula para encendido automático, 3 leds por lado dispuestos de manera frontal color a elección, un microcontrolador (dispositivo electrónico integrado) que cuenta con un microprocesador, memorias RAM, ROM y EPROM así también con diferentes entradas y salidas digitales y analógicas, entre otras cosas, todo en un mismo encapsulado.

Usando este sistema la tacha solar trabaja de distintas maneras según el programa elegido.

Provisto de fábrica con cinco programas más la función apagado con la posibilidad de generar otros diseños adaptados a su necesidad.

FUNCIONES DE FÁBRICA: 1- Intermitente lento / 2- Intermitente rápido / 3- Tipo faro o circular / 4- Tipo baliza / 5- SOS código Morse / 6- Apagado

CARACTERÍSTICAS TÉCNICAS:

VOLTAJE: **3.7 volt**

POTENCIA MAX.: **1.2 watt**

TIEMPO PROMEDIO DE TRABAJO NOCTURNO: **12/18 horas (GARANTIA 3 AÑOS)**

TIEMPO PROMEDIO DE CARGA: **6 horas**

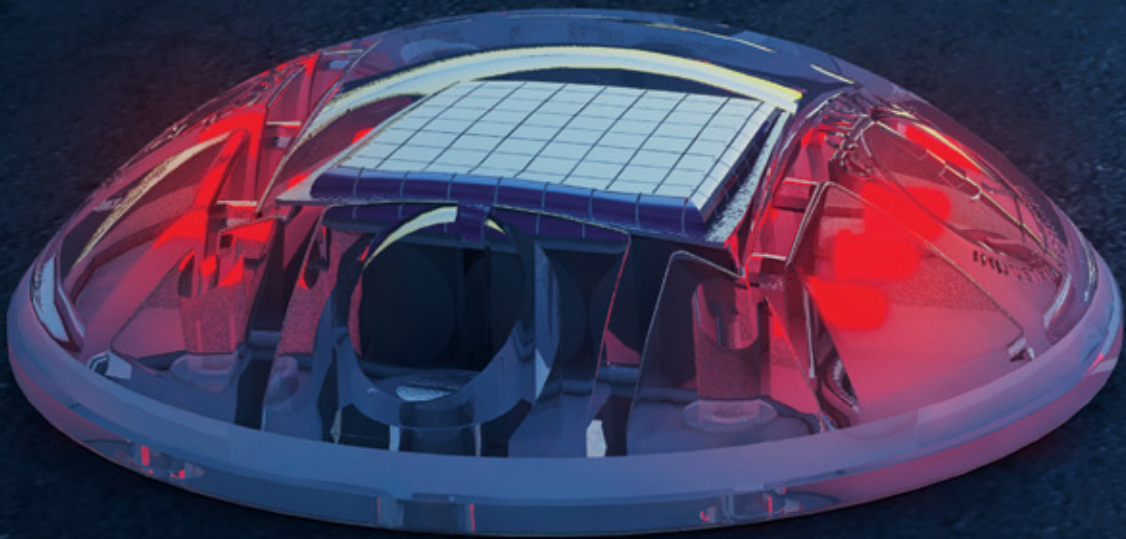

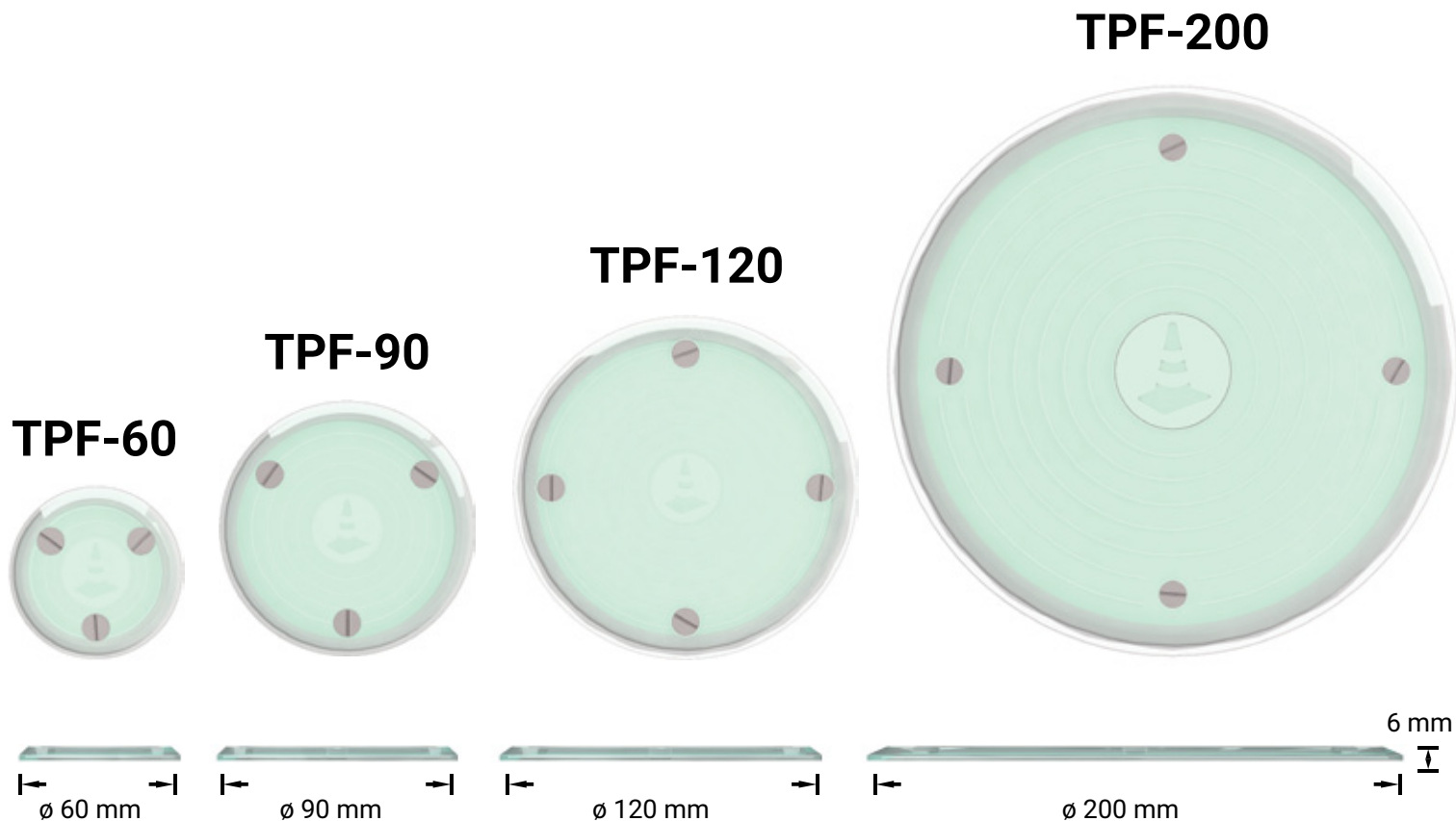

TACHA PLANA FOSFORESCENTE /TPF

TPF-60: **6 mm de alto ø 60 mm**
 TPF-90: **6 mm de alto ø 90 mm**
 TPF-120: **6 mm de alto ø 120 mm**
 TPF-200: **6 mm de alto ø 200 mm**
 COLORES: **Verde fosforescente**

DESCRIPCIÓN: Tacha circular plana, fabricada en material de policarbonato transparente, con base de pintura fosforescente sensible a la luz solar o artificial, iluminándose en la oscuridad por un periodo de 8 a 10 hs.

Óptima para demarcación en salidas de emergencia

Vida útil: mínima 3 años dependiendo de la exposición a la luz solar.

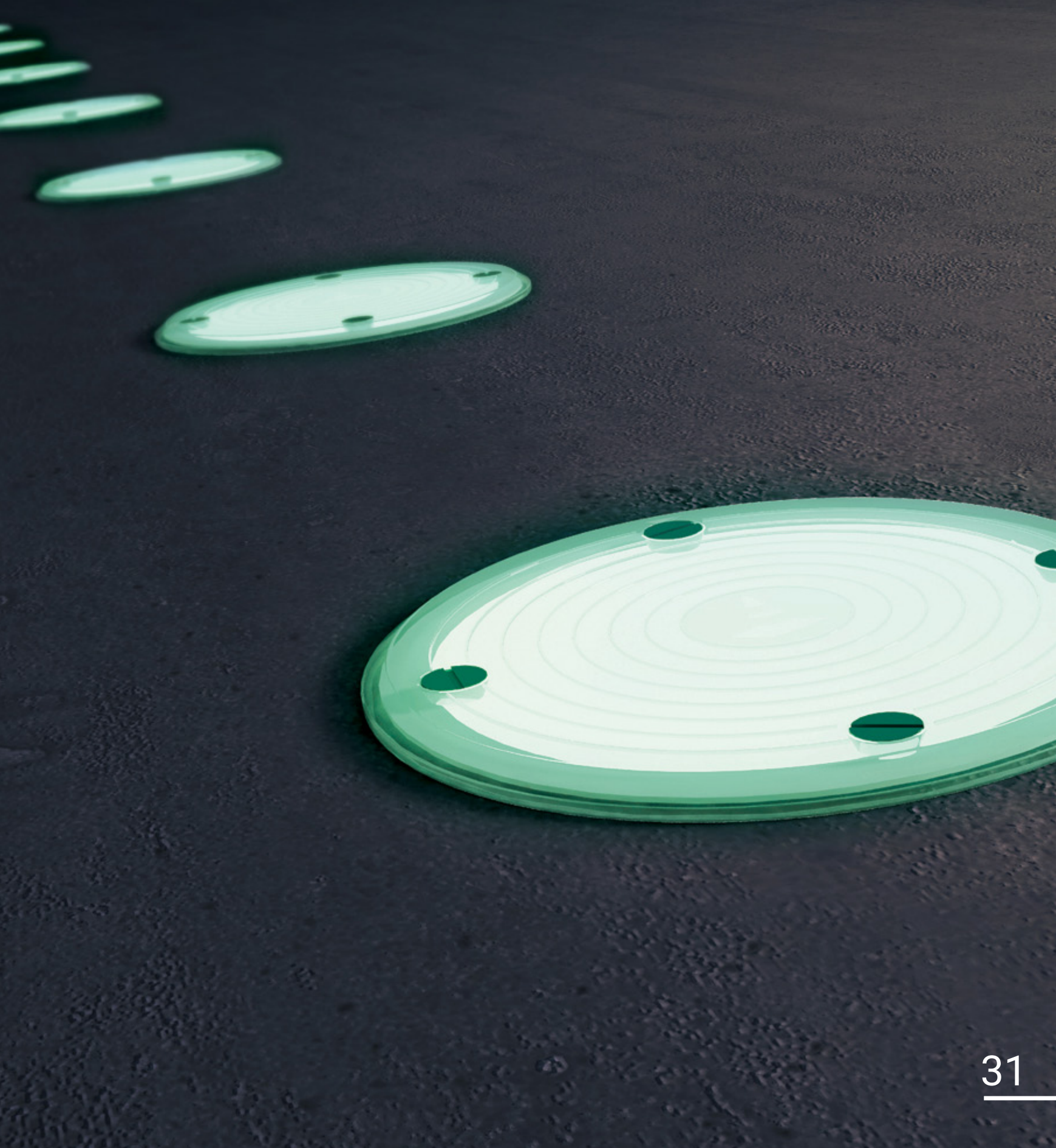

CON ELEMENTOS DE FIJACIÓN AL PISO

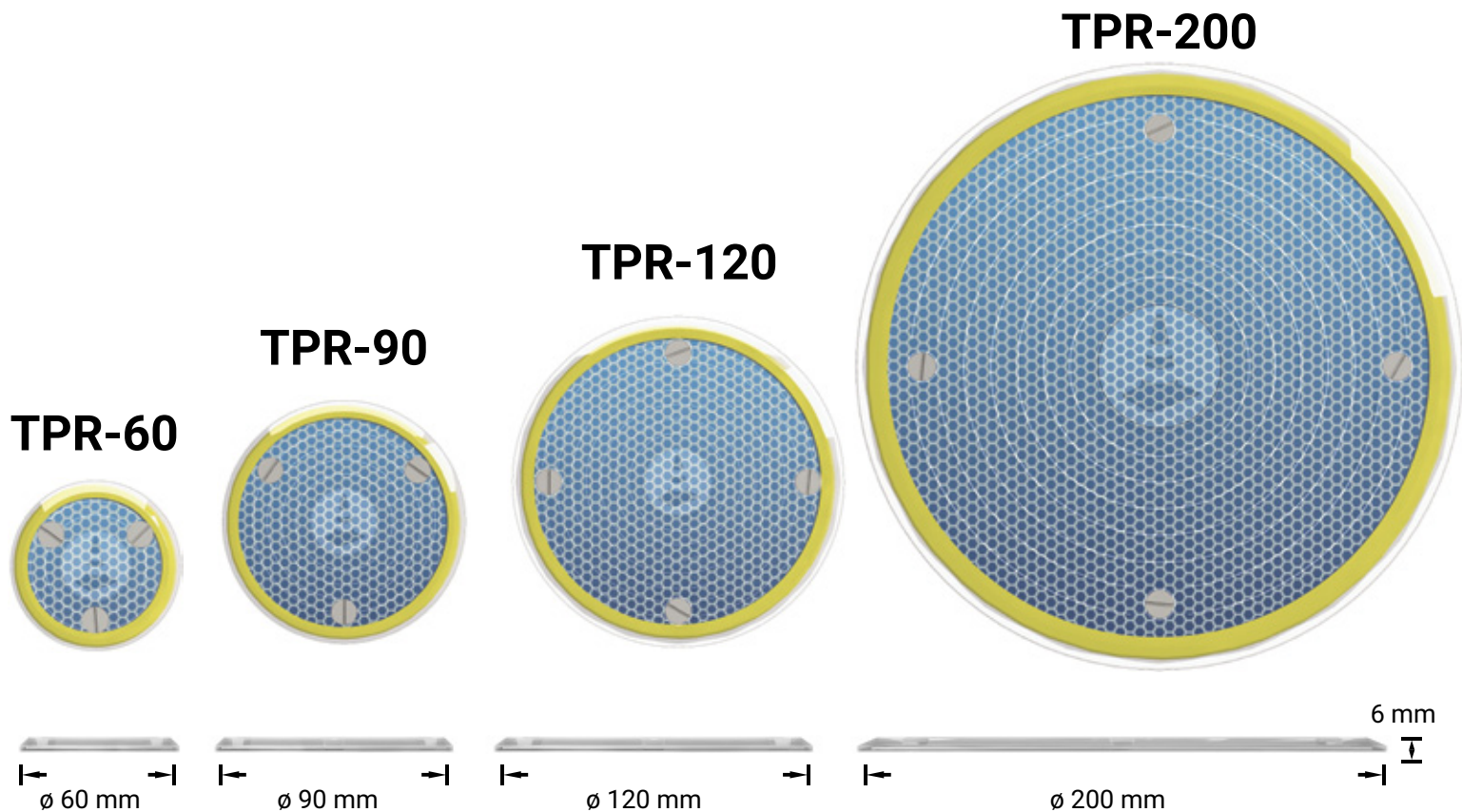

TACHA PLANA REFLECTIVA /TPR

TPR-60: 6 mm de alto ø 60 mm
TPR-90: 6 mm de alto ø 90 mm
TPR-120: 6 mm de alto ø 120 mm
TPR-200: 6 mm de alto ø 200 mm
COLORES: Plateada

DESCRIPCIÓN: Tacha circular plana, fabricada en material de policarbonato transparente, con base retroreflectiva sensible a la luz de un vehículo. Óptima para sendas o caminos donde es necesario una perfecta visión nocturna para la circulación del tránsito
Vida útil: mínima de 5 años

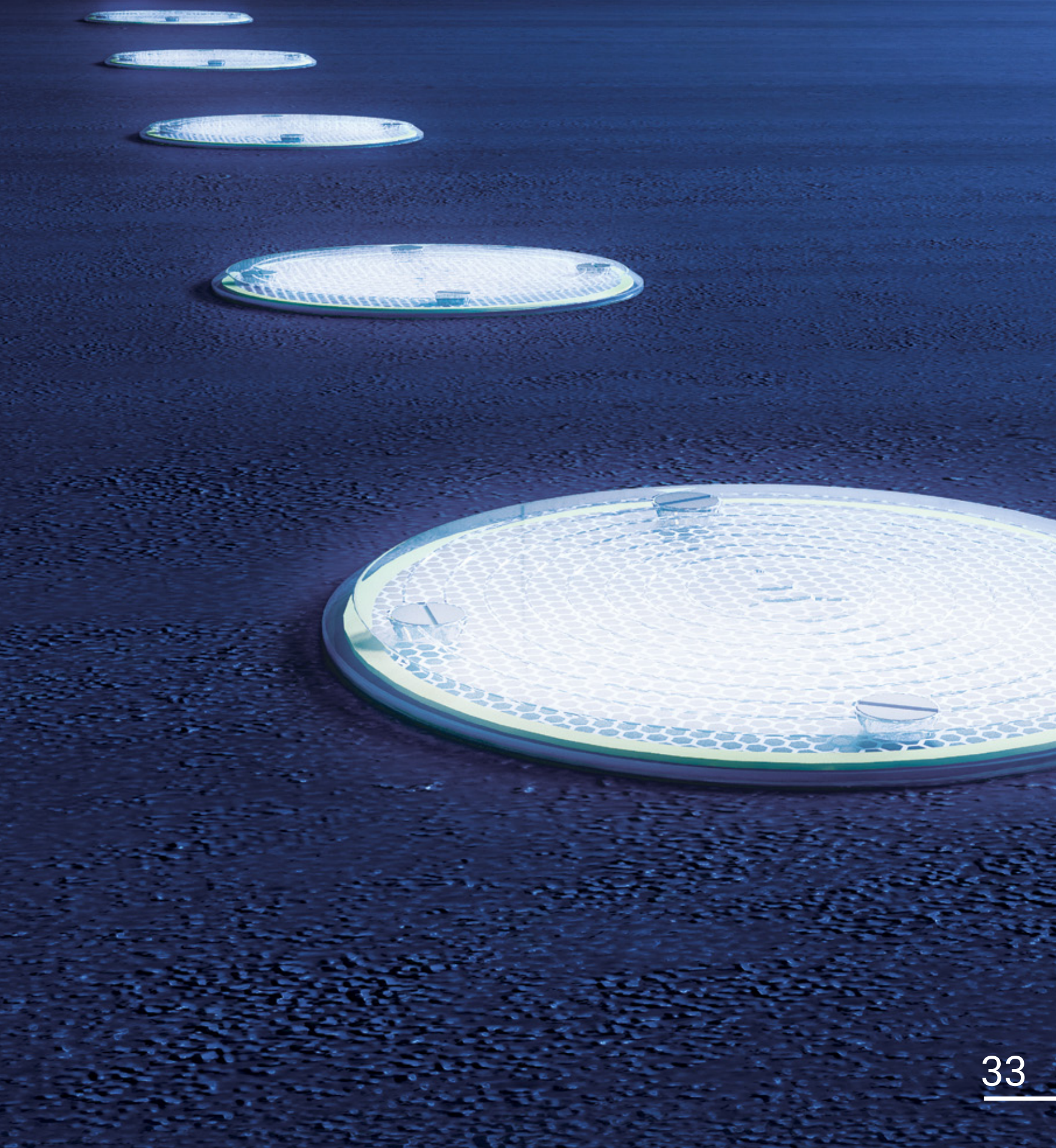

CON ELEMENTOS DE FIJACIÓN AL PISO

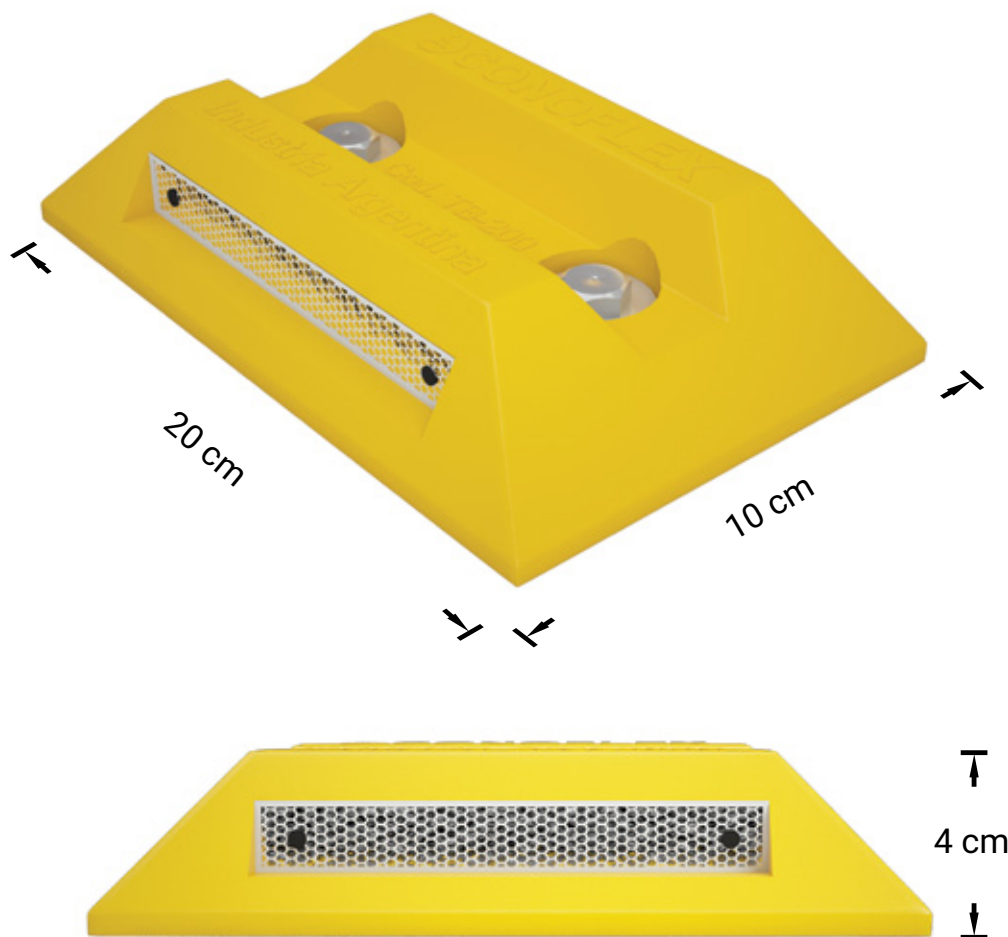

TACHA DIVISORIA BIDIRECCIONAL /TC200

REFLECTIVOS: **Ojo de gato**
ALTURA: **4 cm**
MEDIDAS: **20 cm x 10 cm**
PESO: **800 g**
COLORES: **Amarillo**
Negro
Rojo
Blanco

DESCRIPCIÓN: Una sola pieza.
Tacha de PVC flexible.





REDUC
TORES

DE

PASACABLE
ATENUADOR
DESPERTADOR
GARITA
LOMO DE BURRO
PUNTERA LOMO DE BURRO
RAMPA

VELO
CIDAD

CON ELEMENTOS DE FIJACIÓN AL PISO

VENTA POR METRO LINEAL

PASA CABLE /LP2016

REFLECTIVOS: **Ojo de gato**
ALTURA: **5,5 cm**
MEDIDAS: **25 cm x 40 cm (módulo)**
PESO: **5 k (módulo)**
COLORES: **Negro con tapa amarilla**

DESCRIPCIÓN: Módulo de PVC flexible con encastre rápido o fijación al suelo. Provisto de 5 canales pasacables de \varnothing 17 mm, \varnothing 26 mm y \varnothing 32 mm. Tapa metálica con bisagra. Apto para alto tránsito.

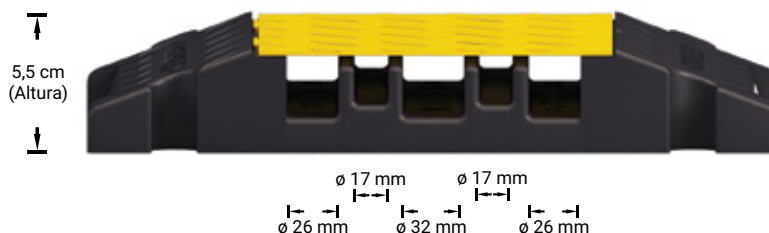
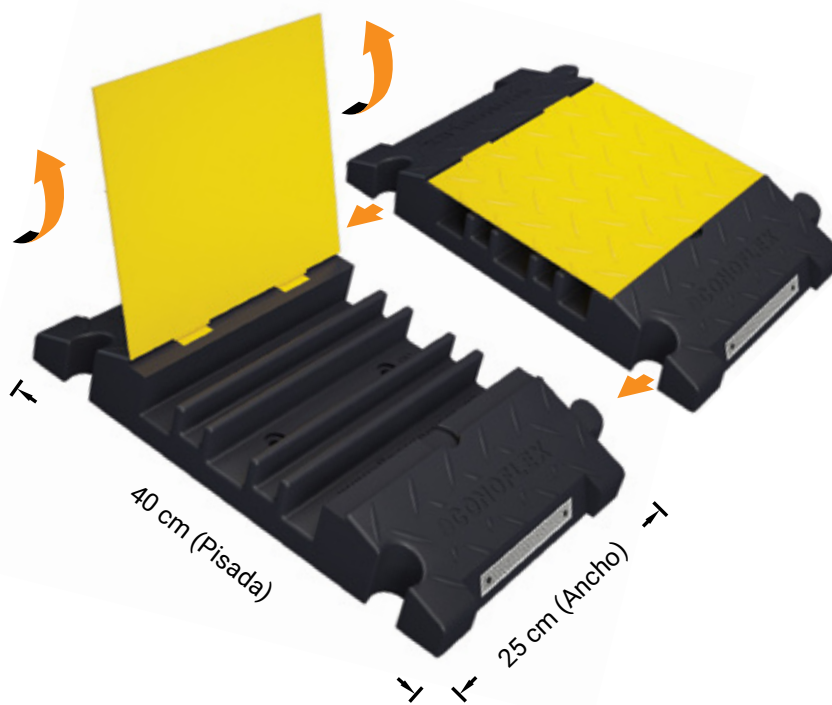

PASA CABLE CURVO /LPC2016

ALTURA: **5,5 cm**
GIRO: **22,5° (x módulo)**
PESO: **5 k (módulo)**
COLORES: **Negro con tapa amarilla**

DESCRIPCIÓN: Módulo de PVC flexible con una curvatura de 22,5° y encastre rápido o fijación al suelo. Provisto de 5 canales pasacables de \varnothing 17 mm, \varnothing 26 mm y \varnothing 32 mm. Tapa metálica con bisagra. Apto para alto tránsito.





Módulo 50 cm

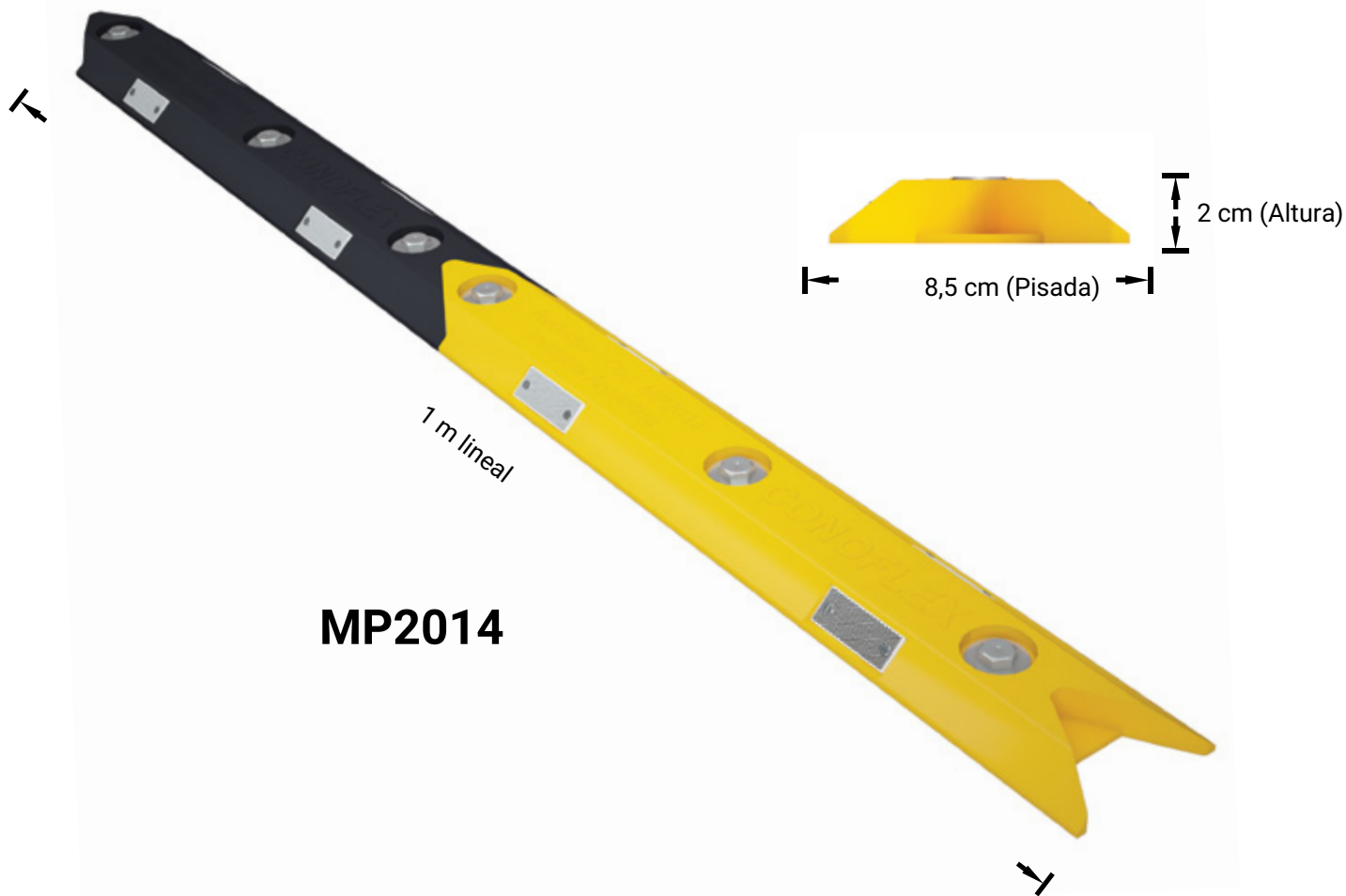

1 m lineal

MP2014

ATENUADOR /MP2014

REFLECTIVOS: Ojo de gato
ALTURA: 2 cm
MEDIDAS: 50 cm x 8.5 cm (módulo)
PESO: 740 g (módulo)
COLORES: Amarillo
Negro
Blanco

DESCRIPCIÓN: Una sola pieza.
Módulos de PVC flexible.

CON ELEMENTOS DE FIJACIÓN AL PISO

VENTA POR METRO LINEAL

MP2014



MP2014AM



MP2014BL



MP2014NE







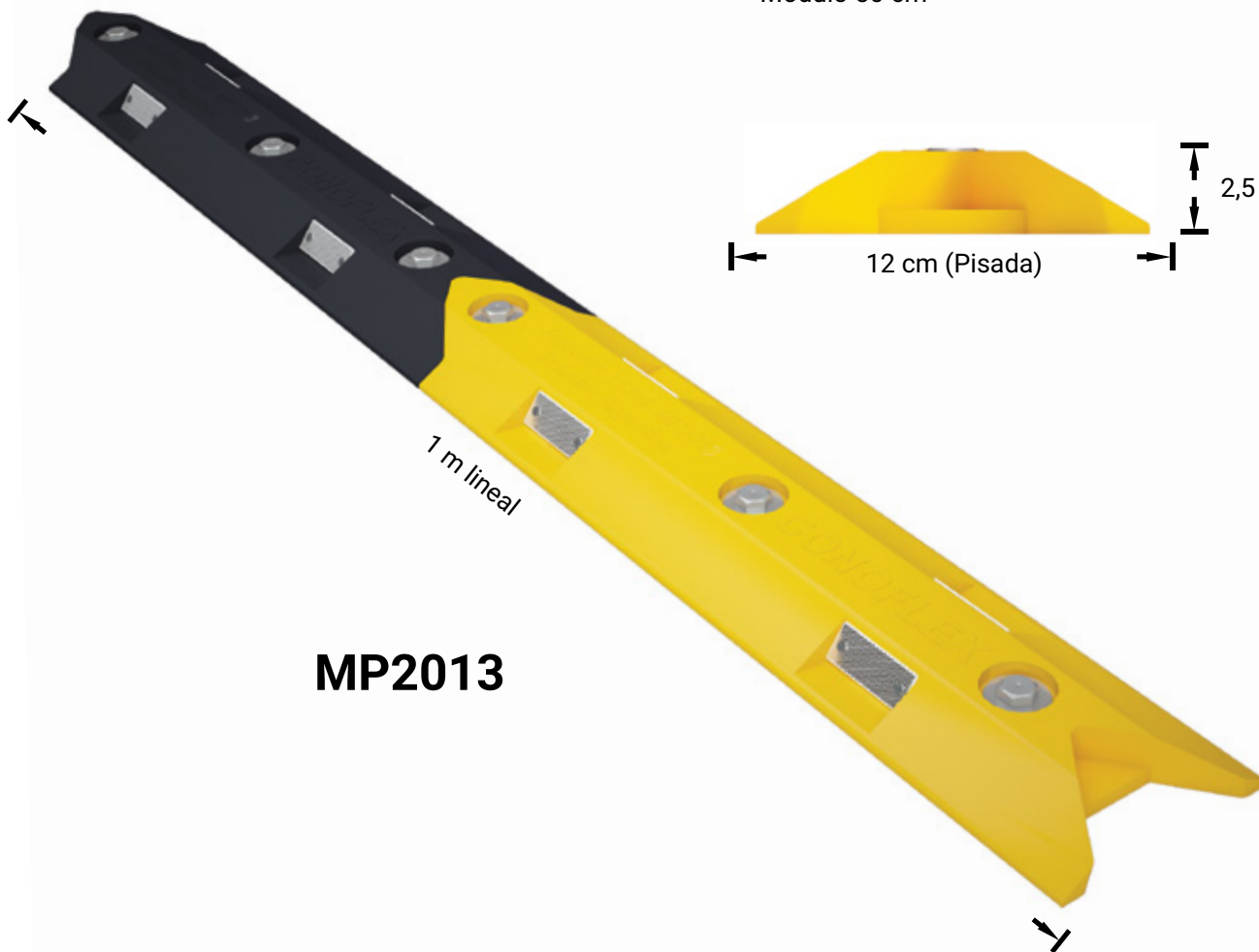
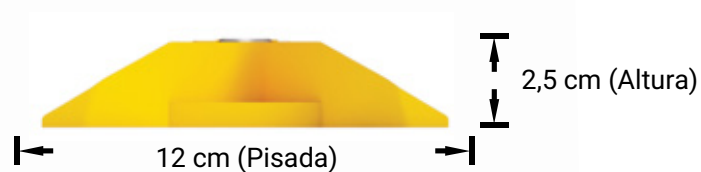

MP2013

DESPERTADOR /MP2013

REFLECTIVOS: **Ojo de gato**
ALTURA: **2.5 cm**
MEDIDAS: **50 cm x 12 cm (módulo)**
PESO: **1,35 k (módulo)**
COLORES: **Amarillo**
Blanco
Negro

DESCRIPCIÓN: Una sola pieza.
Módulos de PVC flexible.

CON ELEMENTOS DE FIJACIÓN AL PISO

VENTA POR METRO LINEAL

MP2013



MP2013AM



MP2013BL



MP2013NE



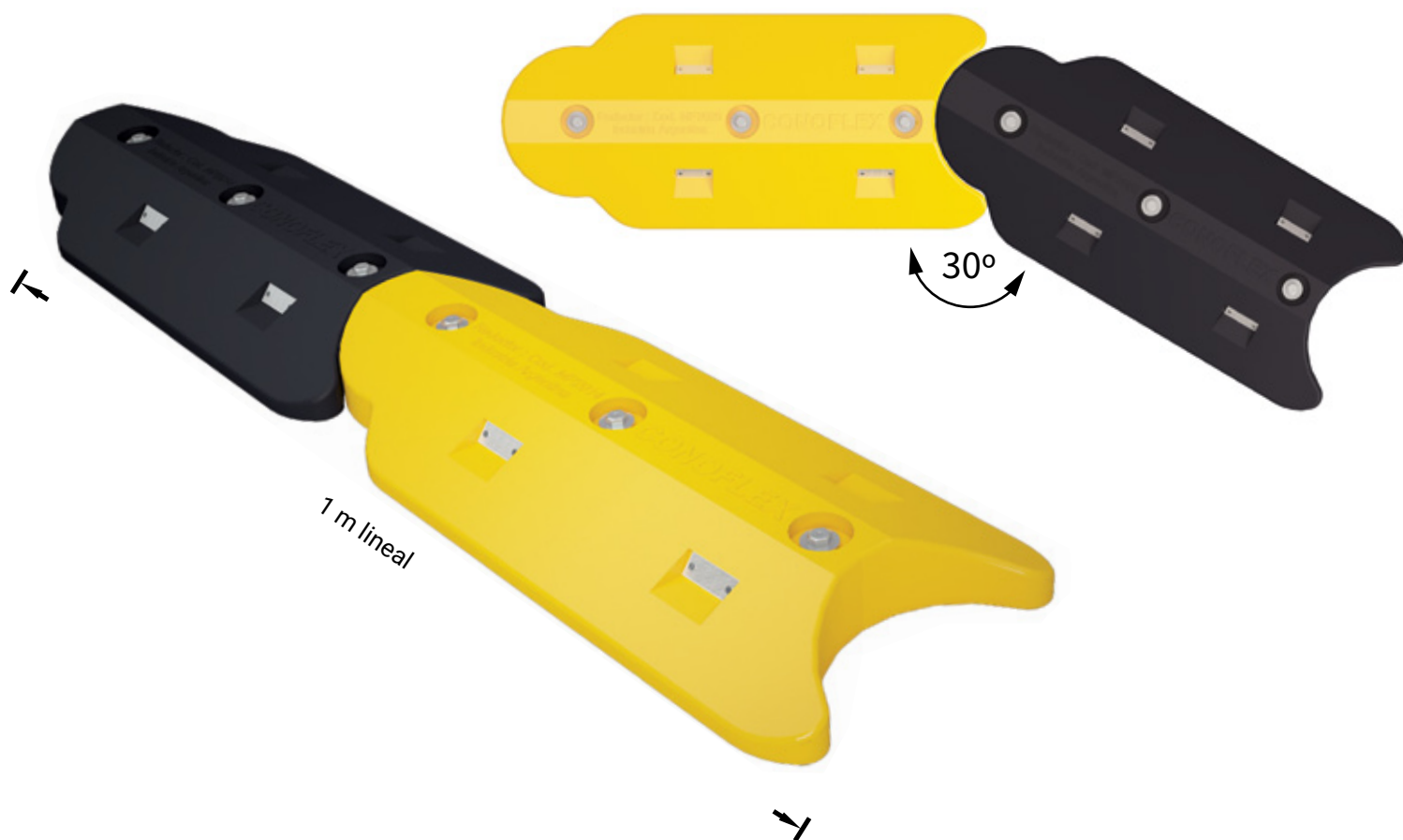
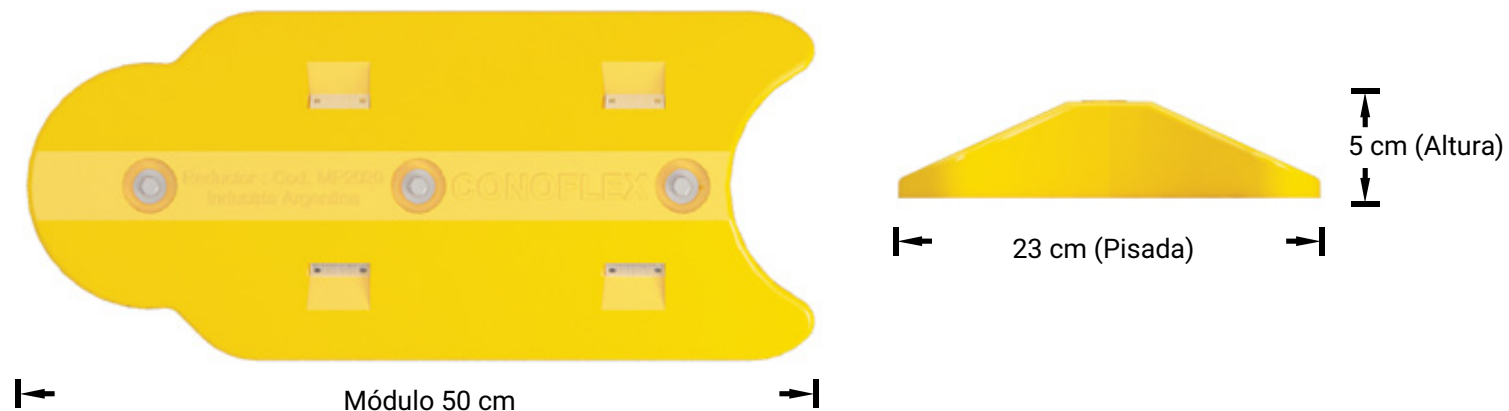

GARITA /MP2020

REFLECTIVOS: **Ojo de gato**
 ALTURA: **5 cm**
 MEDIDAS: **50 cm x 23 cm (módulo)**
 PESO: **5 k (módulo)**
 COLORES: **Amarillo**
Blanco
Negro

DESCRIPCIÓN: Una sola pieza.
 Módulos de PVC flexible.
 Cabezal y encastre circulares que
 permiten un giro de hasta 30°.

CON ELEMENTOS DE FIJACIÓN AL PISO

VENTA POR METRO LINEAL

MP2020



MP2020AM



MP2020BL



MP2020NE







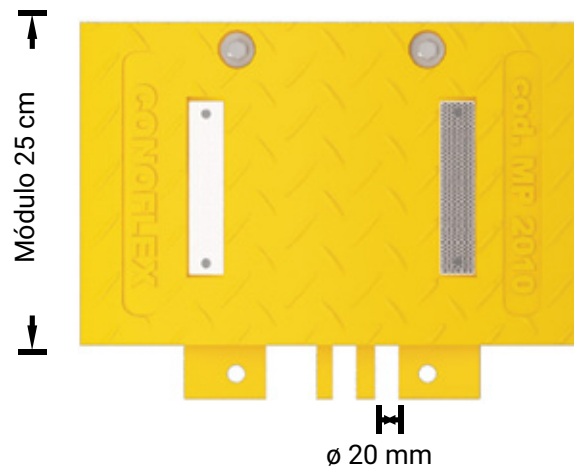
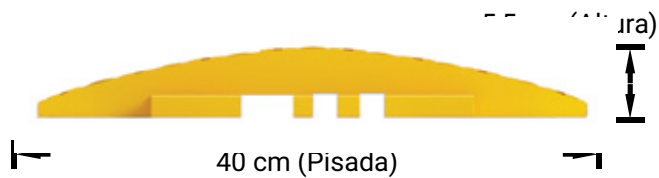

MP2010

LOMO DE BURRO /MP2010

REFLECTIVOS: **Ojo de gato**
 ALTURA: **5,5 cm**
 MEDIDAS: **25 cm x 40 cm (módulo)**
 PESO: **4,1 k (módulo)**
 COLORES: **Amarillo**
Negro

DESCRIPCIÓN: Una sola pieza.
 Módulos de PVC flexible,
 provisto de 1 pasacable
 de \varnothing 20 mm en su base.
 Apto para alto tránsito.

MP2010 + MP2015



MP2011 + MP2015



MP2012 + MP2015



MP2015 (Macho)

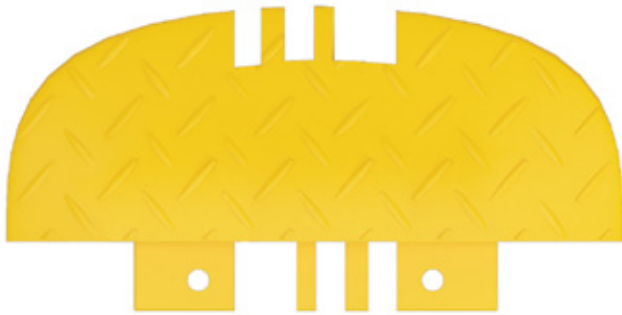

MP2015 (Hembra)

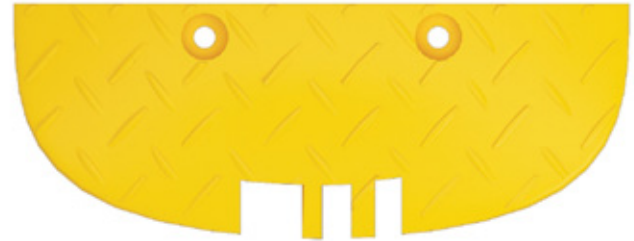

PUNTERAS LOMO DE BURRO /MP2015

ALTURA: **5,5 cm**
MEDIDAS: **15 cm x 40 cm**
PESO: **800 g**
COLORES: **Amarillo**
Negro

DESCRIPCIÓN: Una sola pieza.
Módulos de PVC flexible.
Provisto de 1 pasacable
de \varnothing 20 mm en su base.
Apto para alto tránsito.

RAMPA /MP4040

REFLECTIVOS: **Ojo de gato**
ALTURA: **9,5 cm**
MEDIDAS: **50 cm x 48 cm**
PESO: **9,9 k**
COLORES: **Negro**

DESCRIPCIÓN: Una sola pieza.
Módulos de PVC flexible.
Provisto de 6 pasacables de
hasta \varnothing 40 mm en su base.
Apto para alto tránsito.

ELEMENTOS DE FIJACIÓN OPCIONAL





DE
MAR

PUNTERAS CARRIL
CARRIL
COLUMNA
DELINEADOR REBATIBLE
MOJÓN
MOJÓN FLEXIBLE
ORDENADOR DE FILA
RELOJ
PANCARTA

CA
CIÓN
VIAL

PUNTERAS CARRIL /MP2031

ALTURA: 3 cm
MEDIDAS: 30 x 14 cm (macho) 30 x 11 cm (hembra)
PESO: 2,5 k (entre ambas)
COLORES: Amarillo
Negro
Blanco

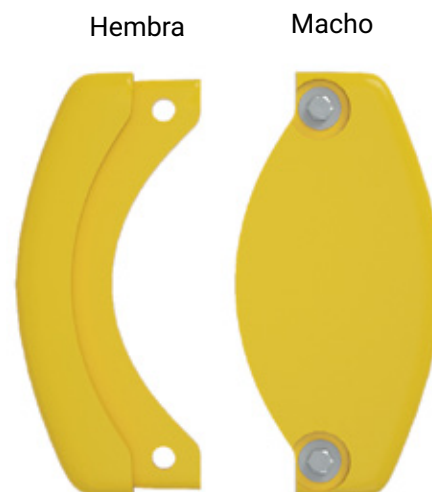

DESCRIPCIÓN: Una sola pieza. Módulos de PVC flexible.

CARRIL /MP2030

REFLECTIVOS: 4 círculos de \varnothing 2cm
ALTURA: 6 cm
MEDIDAS: 35 x 30 cm (módulo)
PESO: 5,3 k (módulo)
COLORES: Amarillo
Blanco
Negro

DESCRIPCIÓN: Una sola pieza. Módulos de PVC flexible.

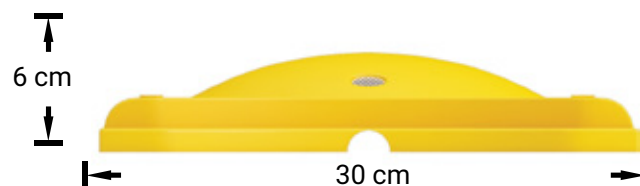
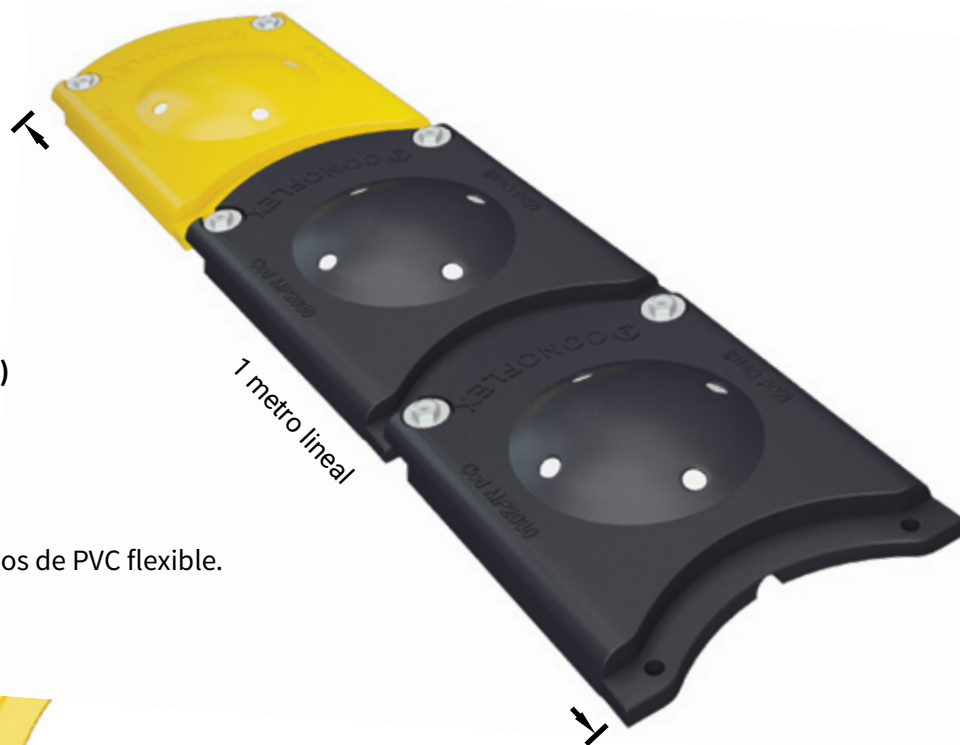

MP2030 + MP2031



MP2030AM + MP2031



MP2030BL + MP2031



MP2030NE + MP2031





2853



2854



↑ h **120** cm

COLUMNA /2853 /2854

REFLECTIVOS CÓD. 2853: **3 Collares de 5 cm de ancho**
REFLECTIVOS CÓD. 2854: **4 collares de 5 cm de ancho**
ALTURA: **120 cm**
BASE: **40 x 40 cm**
PESO: **6 k**
COLORES: **Naranja / amarillo / rojo
blanco / verde / negro**

DESCRIPCIÓN: Dos piezas. Columna de polietileno semirígido (PEMD).
Base octogonal maciza de PVC.



**ISLA
CERRADA**

Conoflex
ARGENTINA

Conoflex®
ARGENTINA

CON ELEMENTOS DE FIJACIÓN AL PISO



↑ h **60** cm

DELINEADOR REBATIBLE /DR-600

REFLECTIVOS: **3 collares de 5 cm de ancho**
ALTURA: **60 cm**
BASE: **ø 20 cm**
PESO: **1,5 k**
COLORES: **Naranja / amarillo
blanco / negro / rojo**

DESCRIPCIÓN: Delineador rebatible de poliuretano flexible. Fabricado en una sola pieza.



↑ h **75** cm

DELINEADOR REBATIBLE /DR-750

REFLECTIVOS: **3 collares de 5 cm de ancho**
ALTURA: **75 cm**
BASE: **ø 20 cm**
PESO: **1,75 k**
COLORES: **Naranja / amarillo
blanco / negro / rojo**

DESCRIPCIÓN: Delineador rebatible de poliuretano flexible. Fabricado en una sola pieza.



↑ h **90** cm

DELINEADOR REBATIBLE /DR-900

REFLECTIVOS: **3 collares de 5 cm de ancho**
ALTURA: **90 cm**
BASE: **Ø 20 cm**
PESO: **2 k**
COLORES: **Naranja / amarillo
blanco / negro / rojo**

DESCRIPCIÓN: Delineador rebatible de poliuretano flexible. Fabricado en una sola pieza.







CON ELEMENTOS DE FIJACIÓN AL PISO



MOJÓN /1301

REFLECTIVOS: **2 collares con leyenda**
ALTURA: **75 cm**
BASE: **35 x 35 cm**
PESO: **7 k**
COLORES: **Naranja
Amarillo
Rojo
Verde
Negro**

DESCRIPCIÓN: Una sola pieza.
Mojón de polietileno semirígido (PEMD).
Aptos para llenar con agua, arena o fijar
al suelo. (Leyenda según imagen)



CONOFLEX

20

MAX

Mod: Mejon
Al: 60cm
Cod: 1300

CON ELEMENTOS DE FIJACIÓN AL PISO

MOJÓN FLEXIBLE + GARITA

1305



↑ h 75 cm



MP2020



MOJÓN FLEXIBLE /1305

REFLECTIVOS: 1 banda de 20 cm de ancho por lado
ALTURA: 75 cm
PESO: 2,5 k
COLORES: Amarillo
Naranja
Blanco

DESCRIPCIÓN: Una sola pieza. Mojon flexible
construido en material de poliuretano (PU).
Anclaje al suelo.

MOJÓN FLEXIBLE + GARITA

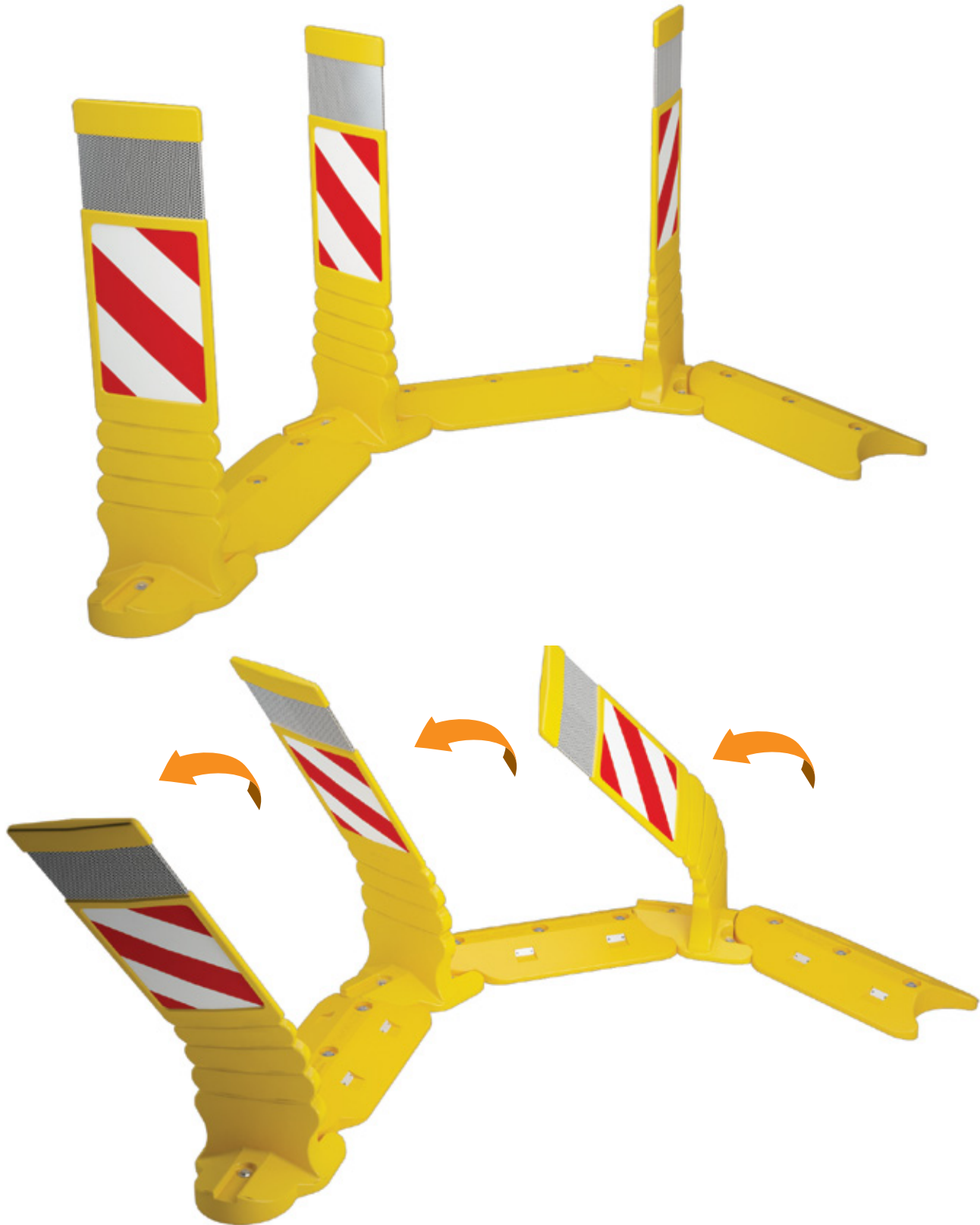







ORDENADOR DE FILA /2896

REFLECTIVOS: 3 collares de 4.5 cm de ancho
 ALTURA: 120 cm
 BASE: 40 x 40 cm
 PESO: 6,5 k
 COLORES: Amarillo / naranja / rojo / negro

DESCRIPCIÓN: Dos piezas. Columna de polietileno semirígido (PEMD). Base octogonal maciza de PVC. Cinta autoenrollable de 200 cm.



CON ELEMENTOS DE FIJACIÓN AL PISO

1311



1312



↑ h **130** cm

RELOJ /1311/1312

REFLECTIVOS CÓD. 1311: **Cebrado e inscripción 20 MAX simple faz**

REFLECTIVOS CÓD. 1312: **Sobre laterales e inscripción 20 MAX**

ALTURA: **130 cm**

BASE: **32 x 32 cm**

PESO: **7 k**

COLORES: **Naranja / amarillo / rojo / verde / negro**

DESCRIPCIÓN: Totem de polietileno semirígido (PEMD), fabricado con sistema rotacional en una sola pieza. Aptos para llenar con agua, arena o fijar al suelo.



(SOPORTE PARA
FIJAR BALIZA)

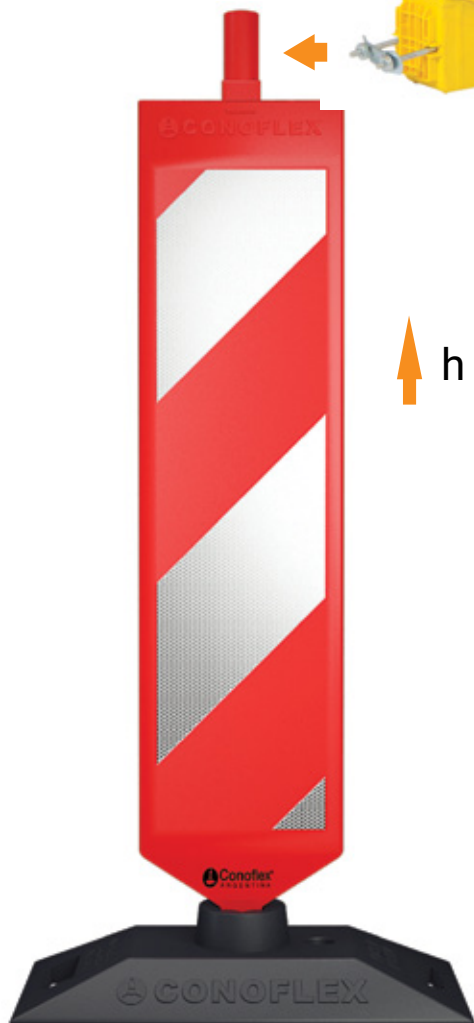

↑ h **120** cm

4015
(FLECHA)

4020
(CEBRADO)

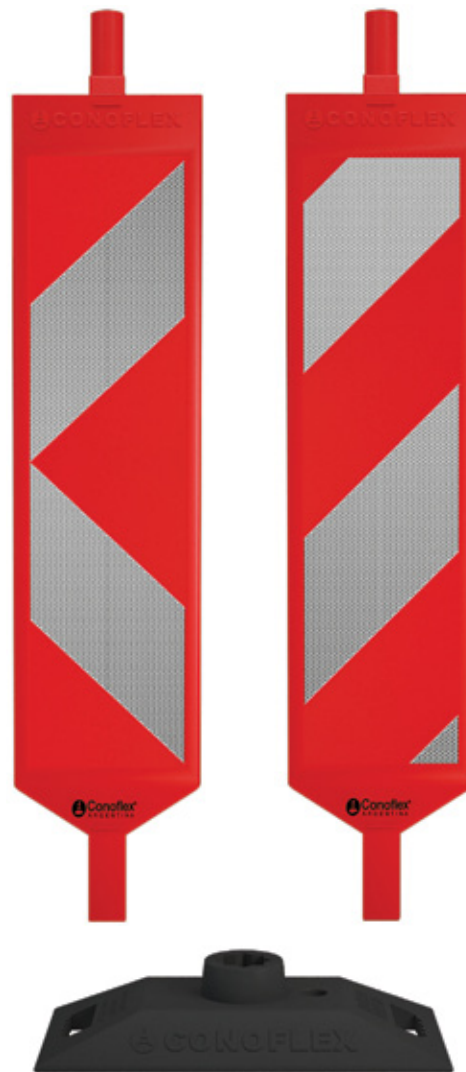

Base

PANCARTA /4015/4020

REFLECTIVOS CÓD. 4015: **Flecha en ambos lados**
REFLECTIVOS CÓD. 4020: **Cebrazado en ambos lados**
ALTURA: **120 cm**
BASE: **30 x 50 cm**
PESO: **13 k**
COLORES: **Rojo / verde / azul**

DESCRIPCIÓN: Dos piezas. Pancarta de polietileno semirígido (PEMD). Base rectangular maciza de PVC.

PROTEC

TORES Y

CANALIZA

DORES

ANTICHOQUE
BUMPER
CAMPANA
URBANO
YERSEY
VALLA

VIALES



↑ h **100** cm

ANTICHOQUE /2901

REFLECTIVOS: **2 collares de 20 cm de ancho**
ALTURA: **100 cm**
BASE: **∅ 58 cm**
PESO: **10 k**
COLORES: **Naranja**

DESCRIPCIÓN: Tambor de polietileno semirígido(PEMD) fabricado por sistema rotacional en una sola pieza. Apto para llenado con arena o agua. Carga 2". Descarga 2". Capacidad 200 litros.



↑ h **125** cm

BUMPER /3050

REFLECTIVOS: **Flecha**
ALTURA: **125 cm**
BASE: **116 x 140 cm**
PESO: **50 k**
COLORES: **Naranja**
Azul
Verde

DESCRIPCIÓN: Bumper de polietileno semirígido(PEMD), fabricado por sistema rotacional en una sola pieza. Apto para llenado con arena o agua. Carga 2". Capacidad 600 litros.





APILABLE



↑ h 98 cm

CAMPANA /2953

REFLECTIVOS: 3 collares de 5 cm de ancho
ALTURA: 98 cm
BASE: ø 70 cm
PESO: 9 k
COLORES: Naranja

DESCRIPCIÓN: Una sola pieza.
Tambor de polietileno semirígido
(PEMD).



↑ h **80** cm



**BISAGRA
GIRO 180°**

URBANO /2701

REFLECTIVOS: **3 bandas x lado (opcional).**
ALTURA: **80 cm**
MEDIDAS: **45 cm x 120 cm**
PESO: **15 k**
COLORES: **Rojo
Blanco**

DESCRIPCIÓN: Canalizador de tránsito, fabricado en polietileno semirígido (PEMD) por sistema rotacional en una sola pieza. Bisagra para rotación hasta 180°. Apto para llenado con agua o arena. Carga 2". Descarga 1/2".





APILABLES



YERSEY /2702

REFLECTIVOS: **Ojo de gato (opcional)**
 ALTURA: **80 cm**
 LARGO: **190 cm**
 PESO: **20 k**
 COLORES: **Blanco
Rojo
Naranja**

DESCRIPCIÓN: Canalizador vial apilable, construido en material de polietileno de media densidad (PEMD). Sistema de encastre por bisagra que permite un giro hasta 180°. Desmontable para su mejor transporte y almacenaje. Aptos para llenar con agua o arena .



↑ h **110** cm

3701BL



3701RO

VALLA /3701

REFLECTIVOS:
ALTURA:
LARGO:
PESO:
COLORES:

Cebrado de 10 cm
110 cm
190 cm
17 k (total)
Blanco
Rojo
Naranja

DESCRIPCIÓN: Valla plástica para seguridad vial. Construida en material de polietileno de media densidad (PEMD). Sistema de encastre por bisagra que permite un giro hasta 180°. 2 Bases de contrapeso de 6 k cada una. Apta para ser montada en canalizador vial Conoflex modelo Yersey. Espacio para cartel o publicidad.













ACCE

CALZA
SUBIDA CORDÓN
GARAGE
WET FLOOR
BALILUZ
CADENA
BATERÍA
CINTAS
LED-FLASH
FLASH-CONE
CARTELERÍA

SO

RIOS

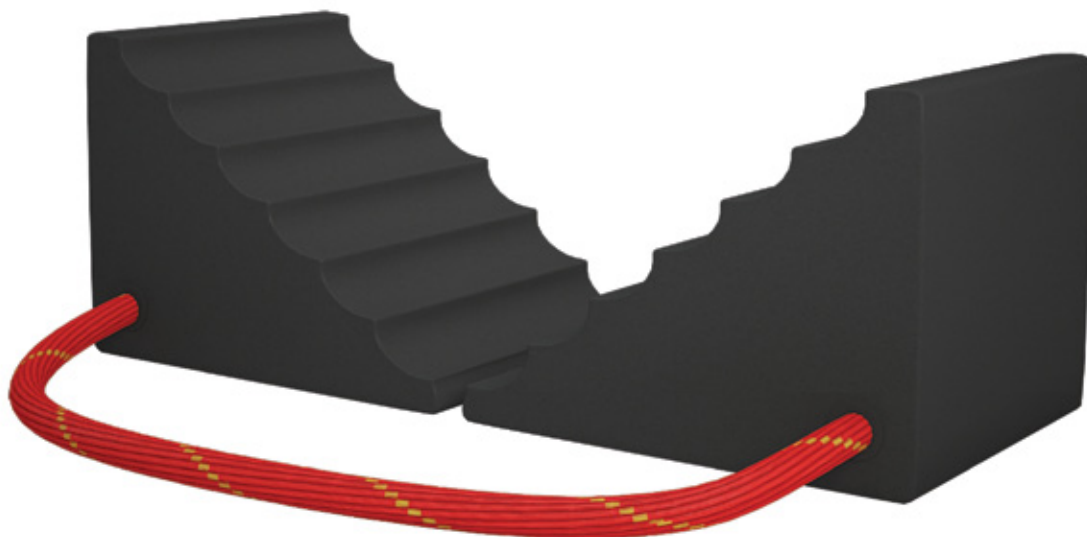

CALZA /4000

REFLECTIVOS: **Ojo de gato (opcional)**
 ALTURA: **20 cm**
 BASE: **27 x 18 cm**
 PESO: **11 k**
 COLORES: **Negro**

DESCRIPCIÓN: Dos piezas. Calzas para neumáticos de PVC flexible. Estructurada con soga de unión sin partes metálicas. Apto para toda clase de vehículos.

CON ELEMENTOS DE FIJACIÓN AL PISO

SUBIDA CORDÓN /MP3050

REFLECTIVOS: **Ojo de gato**
 ALTURA: **9,5 cm**
 MEDIDAS: **50 de ancho x
24 cm de pisada**
 PESO: **9,9 k**
 COLORES: **Negro
Amarillo**

DESCRIPCIÓN: Una sola pieza. Módulo de PVC flexible. Provisto de 3 canales para drenaje en su base. Apto para alto tránsito.



CON ELEMENTOS DE FIJACIÓN AL PISO

GARAGE /MP3040

REFLECTIVOS: **Ojo de gato**
ALTURA: **11 cm**
BASE: **50 x 15 cm**
PESO: **5 k**
COLORES: **Amarillo**
Negro

DESCRIPCIÓN: Una sola pieza. Tope de estacionamiento de PVC flexible. Apto para toda clase de vehículos.



WET FLOOR /1370

ALTURA: **75 cm**
BASE: **35 x 35 cm**
PESO: **1,3 k**
COLORES: **Amarillo**

DESCRIPCIÓN: Una sola pieza. Cono de polietileno semirígido (PEMD), con leyenda según imagen.









BALILUZ /1502

ALTURA: 25 cm
BASE: ø 2"
PESO: 200 g
COLORES: Naranja

DESCRIPCIÓN: Una sola pieza.
Cono de PVC traslúcido
para linterna de 2".



BALILUZ /1503

ALTURA: 30 cm
BASE: ø 3"
PESO: 250 g
COLORES: Naranja

DESCRIPCIÓN: Una sola pieza.
Cono de PVC traslúcido
para linterna de 2".

CADENA /CN105 /CRB105 /CAN105

LARGO ESLABON: 49 mm

ANCHO ESLABON: 29 mm

COLORES: Cód. CN105 naranja
Cód. CRB105 rojo y blanco
Cód. CAN105 amarillo y negro

DESCRIPCIÓN: Venta por metro.
Cadenas de polietileno.



BATERÍA 4R25 /BAT-6V

PESO: 200 g

MEDIDAS: Estandar

DESCRIPCIÓN: Batería descartable
de 6 volt para balizas autoportantes.



CINTA PELIGRO /PE100-40

ESPESOR: **40 micrones**

LARGO: **100 m**

COLORES: **Blanco y rojo**

DESCRIPCIÓN: Cinta de polietileno
con leyenda PELIGRO



CINTA PELIGRO /PE200-40

ESPESOR: **40 micrones**

LARGO: **200 m**

COLORES: **Blanco y rojo**

DESCRIPCIÓN: Cinta de polietileno
con leyenda PELIGRO



CINTA PRECAUCIÓN /PR200-40

ESPESOR: **40 micrones**

LARGO: **200 m**

COLORES: **Amarillo y negro**

DESCRIPCIÓN: Cinta de polietileno
con leyenda PRECAUCIÓN



LED-FLASH /BAL-01

ALCANZE: **1500 m**
ALIMENTACIÓN: **Batería descartable de 6 v Cód. 4R25**
DURACIÓN: **50 hs**

DESCRIPCIÓN: Baliza para señalización nocturna.
Provista con lámpara de led de 1 watt intermitente.
Fotocélula para encendido automático.
Sistema de fijación con omega metálica y tuercas
para todo tipo de conos.





FLASH-CONE /FLC-01

ALCANZE: **1500 m**
ALIMENTACIÓN: **2 pilas descartables alcalinas AA**
DURACIÓN: **8/10 hs**

DESCRIPCIÓN: Baliza para señalización nocturna.
Provista con lámpara de led de 1 watt intermitente.
Ficha de encendido on/off.
Fijación a través de un cono de PVC flexible.
Apto para todos los modelos CONOFLEX.



CARTELES CON CAPUCHÓN

INCLUYE CAPUCHÓN DE FIJACIÓN

CARTEL +
CAPUCHÓN +
COLUMNA

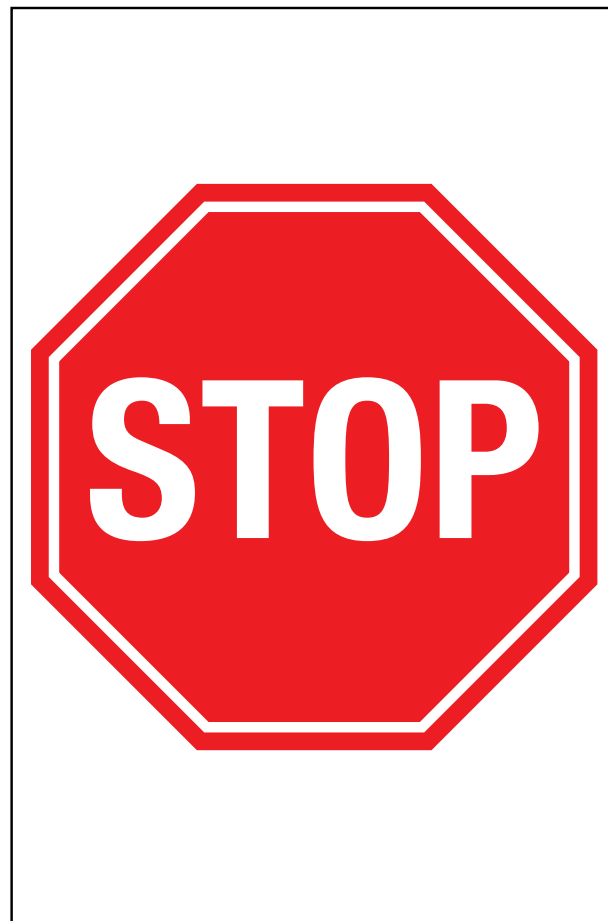

CARTEL /C-SP

REFLECTIVOS: **Cartel reflectivo**
MEDIDAS: **29 x 44 cm**
FORMA: **Rectangular**
ESPEJOR: **3 mm**
COLORES: **Blanco con imagen rojo**

DESCRIPCIÓN: Cartel de policarbonato para señalización provisoria.

INCLUYE CAPUCHÓN DE FIJACIÓN



CARTEL /C-ASC

REFLECTIVOS: **Cartel reflectivo**
MEDIDAS: **29 x 44 cm**
FORMA: **Rectangular**
ESPEJOR: **3 mm**
COLORES: **Blanco con imagen rojo y negro**

DESCRIPCIÓN: Cartel de policarbonato para señalización provisoria.



CARTEL /C-RDI

REFLECTIVOS: **Cartel reflectivo**
MEDIDAS: **29 x 44 cm**
FORMA: **Rectangular**
ESPEJOR: **3 mm**
COLORES: **Blanco con imagen amarillo y negro**

DESCRIPCIÓN: Cartel de policarbonato para señalización provisoria.

INCLUYE CAPUCHÓN DE FIJACIÓN



CARTEL /C-PF

REFLECTIVOS: **Cartel reflectivo**
MEDIDAS: **29 x 44 cm**
FORMA: **Rectangular**
ESPESOR: **3 mm**
COLORES: **Blanco con imagen rojo y negro**

DESCRIPCIÓN: Cartel de policarbonato para señalización provisoria.



CARTEL /C-VM20

REFLECTIVOS: **Cartel reflectivo**
MEDIDAS: **29 x 44 cm**
FORMA: **Rectangular**
ESPESOR: **3 mm**
COLORES: **Blanco con imagen rojo y negro**

DESCRIPCIÓN: Cartel de policarbonato para señalización provisoria.

INCLUYE CAPUCHÓN DE FIJACIÓN



CARTEL /C-EA

REFLECTIVOS: **Cartel reflectivo**
MEDIDAS: **29 x 44 cm**
FORMA: **Rectangular**
ESPESOR: **3 mm**
COLORES: **Blanco con imagen azul rojo y negro**

DESCRIPCIÓN: Cartel de policarbonato para señalización provisoria.



CARTEL /C-PR

REFLECTIVOS: **Cartel reflectivo**
MEDIDAS: **29 x 44 cm**
FORMA: **Rectangular**
ESPESOR: **3 mm**
COLORES: **Blanco con imagen amarillo y negro**

DESCRIPCIÓN: Cartel de policarbonato para señalización provisoria.



CARTEL /C-PE

REFLECTIVOS: **Cartel reflectivo**
MEDIDAS: **29 x 44 cm**
FORMA: **Rectangular**
ESPELOR: **3 mm**
COLORES: **Blanco con imágen rojo y negro**

DESCRIPCIÓN: Cartel de policarbonato para señalización provisoria.



CARTEL /C-RD

REFLECTIVOS: **Cartel reflectivo**
MEDIDAS: **29 x 44 cm**
FORMA: **Rectangular**
ESPELOR: **3 mm**
COLORES: **Blanco con imágen azul**

DESCRIPCIÓN: Cartel de policarbonato para señalización provisoria.